

Tracheotomie /Laryngektomie

PRODUKTKATALOG

Primed[®]



Primed[®] Halberstadt Medizintechnik GmbH ist ein erfahrener Hersteller von Medizinprodukten im Bereich Tracheotomie und Laryngektomie.

Seit vielen Jahren beliefern wir unsere Kunden mit hochwertigen Qualitätsprodukten „MADE IN GERMANY“.

Wir verfügen über ein umfassendes Sortiment an Trachealkanülen in verschiedensten Materialien und Ausführungen sowie das passende Zubehör.

Primed[®] entwickelt und fertigt alle Produkte in Eigenregie,- in zertifizierten Entwicklungsprozessen nach DIN EN 13485.

Anfangen mit einer Produktidee entstehen in unserem Haus nach Materialtests, dem Bau von Werkzeugen und der Produktzulassung innovative Medizinprodukte aus einer Hand. Unsere Fertigungstiefe erstreckt sich auf den gesamten Herstellungsprozess (Spritzguss/ Extrusion/Montage) und beinhaltet auch die Sterilisation der Produkte in unserer eigenen ETO-Sterilisationsanlage.

So können wir äußerst flexibel auf Marktanforderungen reagieren und eine kontinuierliche Weiterentwicklung unserer Produkte gewährleisten.

PercuTrach®

PDT SETS

(Komplettsets für die perkutane Dilatationstracheotomie inklusive Trachealkanüle)

PDT Set Typ 1	8
mit Optima PercuTrach®	10
mit Priflex PercuTrach®	14
NEU mit Priflex MRI PercuTrach®	16
mit ProLine PercuTrach®	17
mit ProLine XT PercuTrach®	21
PDT Set Typ 2	26

Dilatationssets

(Sets für die perkutane Dilatationstracheotomie ohne Trachealkanüle) .. 32

Optima PercuTrach® Trachealkanülen

Priflex PercuTrach® Trachealkanülen

NEU **Priflex MRI PercuTrach®** Trachealkanülen

ProLine PercuTrach®

Trachealkanülen

ProLine XT PercuTrach®

Optima

Trachealkanülen

Ersatz-Innenkanülen

Ultrasoft

Trachealkanülen

Ersatz-Innenkanülen

ProLine

Trachealkanülen	81
ProLine XT Trachealkanülen	90
ProLine Ersatz-Innenkanülen	96
ProLine XT Ersatz-Innenkanülen	97

Priflex®

Trachealkanülen	98
-----------------------	----

Priflex® MRI

Trachealkanülen	106
-----------------------	-----

Primedistom®

Trachealkanülen ohne Cuff	112
Trachealkanülen mit Cuff	128
Ersatz-Innenkanülen	135

Silver

Trachealkanülen	137
-----------------------	-----

NEO

PED

PEDL

PEDC

PEDCL

Trachealkanülen für Neugeborene und Kinder	151
Neonatale Trachealkanülen ohne Cuff	154
Pädiatrische Trachealkanülen ohne Cuff	155
Pädiatrische Trachealkanülen ohne Cuff, lang	156
Pädiatrische Trachealkanülen mit Cuff	157
Pädiatrische Trachealkanülen mit Cuff, lang	158

Primedisilk®

Laryngektomiekanülen	159
Tracheostoma-Platzhalter	167
Tracheosafe	168
T-Tubus	169
Primedibutton®	170

Primedistrip®	173
Primed Tracheo Seal®	179
Zubehör zur pulmonalen Rehabilitation	180
Wärme- und Feuchtigkeitsaustauscher (HME)	181
Wärme- und Feuchtigkeitsaustauscher (HME) mit Sprechfunktion	186
Wärme- und Feuchtigkeitsaustauscher (HME) für Neugeborene & Kinder	187
Zubehör	188
Sprechventile	189
• für tracheotomierte Patienten	190
• für beatmete tracheotomierte Patienten	195
• für laryngektomierte & tracheotomierte Patienten	196
• mit Partikelfiltration für laryngektomierte & tracheotomierte Patienten	197
Bakterien- und Virenfilter	198
PRIMEDIFIX® Haltebänder	199
Trachealkompressen	200
Duschschutz	201
Absaugsets	202
Zubehör für die Reinigung	203
Gleitgel	204
Grafiken	206
Piktogramme	Rückseite

PDT SETS

(Komplettsets für die perkutane Dilatations-tracheotomie inklusive Trachealkanüle)

Die Perkutane Dilatationstracheotomie gehört zu einem standardisierten Verfahren in der intensivmedizinischen Behandlung. Als Alternative zur operativen Tracheotomie kann sie auf der Intensivstation bettseitig durchgeführt werden. Das dilatativ angelegte Tracheostoma verschließt sich spontan und das kosmetische Langzeitergebnis ist der konventionellen Tracheotomie überlegen.

Die **Primed®** PDT Sets bestehen jeweils aus einem Dilatationsset und einem passenden Trachealkanülenset.

PDT Set Typ 1 enthält ein Dilatationsset für eine Anwendung in der Dilatationstechnik nach Ciaglia und eine PercuTrach® Trachealkanüle mit atraumatischer Einführhilfe (Optima PercuTrach®/ ProLine (XT) PercuTrach®/ Priflex PercuTrach®/ Priflex MRI PercuTrach®).

PDT Set Typ 2 enthält ein Dilatationsset für eine Anwendung in der Dilatationstechnik nach Griggs mit Trachealsprezzange und eine Optima Trachealkanüle.

Unsere Dilatationssets sind passgenau abgestimmt auf die Verwendung von Optima Trachealkanülen und verschiedenen PercuTrach® Trachealkanülen, die mit und ohne Phonationsfenster (Optima PercuTrach®, ProLine (XT) PercuTrach®) sowie mit und ohne subglottischer Absaugung (Optima PercuTrach®/ ProLine (XT) PercuTrach®/ Priflex PercuTrach®/ Priflex MRI PercuTrach®) erhältlich sind.

Dilatationssets und Trachealkanülensets sind auch separat erhältlich.



DILATATIONSTRACHEOTOMIE

nach der Methode von Ciaglia

Die perkutane Dilatationstracheotomie nach Ciaglia ist eine minimalinvasive Technik der Tracheotomie, bei der die Trachea über einen Führungsdraht mit Hilfe eines konisch zulaufenden Dilatators stufenlos bougiert (geweitet) wird, bis die gewünschte Trachealkanüle eingesetzt werden kann.

Im **Primed® PDT Set Typ 1** ist der konisch zulaufende Dilatator zur besseren Gleitfähigkeit hydrophil beschichtet. Nach Entfernung des Dilatators kann die Trachealkanüle über die atraumatische Einführhilfe schonend platziert werden.

Der Eingriff sollte unter bronchoskopischer Kontrolle durchgeführt werden.



Patient mit überstrecktem Hals lagern, um die Halsregion steril abdecken, Haut desinfizieren

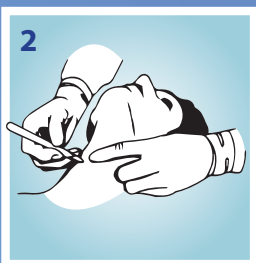

Nach Palpation (Tastuntersuchung) und empfohlener Sonografie der Halsregion erfolgt eine horizontale Inzision (1,5 -2cm) und eine stumpfe Präparation bis zur Trachea

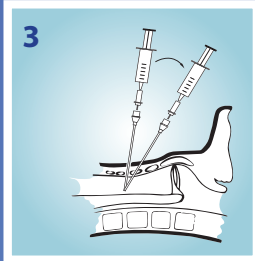

3 Punktion der Trachea

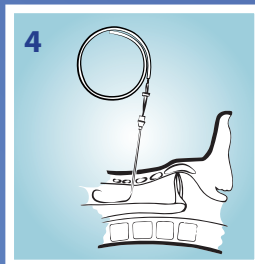

4 Einführen des Führungsdrahtes (Seldinger Draht)

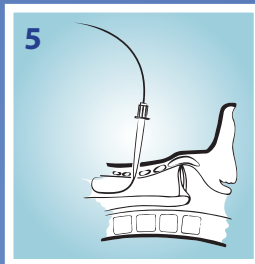

5 Vordehnen des Punktionskanals mit einem Vordilatator, dann diesen entfernen.

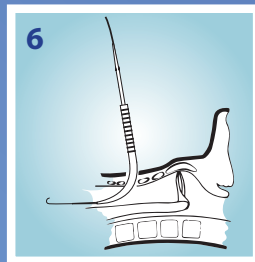

6 Dilatator befeuchten und diesen mit eingelegtem Führungskatheter über den Führungsdraht im Bogen in die Trachea einführen bis die Trachealöffnung die gewünschte Größe erreicht hat. Anschließend Dilatator entfernen. (Bei Verwendung von **Priflex PercuTrach®** Dilatator und Führungskatheter entfernen.)

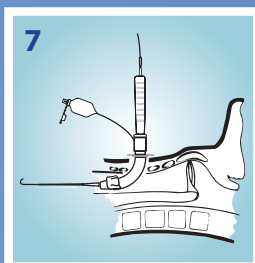

7 Die atraumatische Einführhilfe in die Trachealkanüle einlegen, den vorab auf Dichtigkeit geprüften Cuff mit Gleitgel benetzen und über den Führungskatheter mit innenliegendem Führungsdraht in die Trachealöffnung einführen.

(Bei **Priflex (MRI) PercuTrach®** steckt der passende Führungskatheter bereits in der atraumatischen Einführhilfe und wird zusammen mit dieser und der Trachealkanüle über den Führungsdraht geschoben.)

Atraumatische Einführhilfe, Führungskatheter und Führungsdraht nach der Platzierung zusammen entfernen.

**PDT SET Typ 1
mit Optima PercuTrach®**

Packungsinhalt pro Set:

PercuTrach® Dilatationsset I

- Vordilatator
- Punktionsnadel (14 G)
- Dilatator (hydrophil beschichtet)
- Führungskatheter mit Sicherheitsperre
- Führungsdraht mit Dispenser
- Mullkompressen
- Spritze
- Skalpell

Optima PercuTrach® Basic Cuff

- Außenkanüle mit Niederdruckcuff und 15 mm - Universalkonnektor
- Atraumatische Einführhilfe
- 1 transparente, ungefensterte Innenkanüle
- 1 weiße, ungefensterte Innenkanüle, röntgenkontrastgebend
- Obturator, perforiert
- Halteband
- Gleitgel



GRÖSSENTABELLE:

Grösse	ID _{AK}	ID _{IK}	AD	Länge über den Mittelbogen (AK)	Länge über den Außenbogen (AK)	VPE	Artikelnummer PDT SET TYP 1
7	7,0 mm	5,4 mm	10,5 mm	70,0 mm	79,0 mm	1 Komplettsset (Dilatationsset I+ Optima Percutrach® Trachealkanüle)	112424
8	8,0 mm	6,4 mm	11,6 mm	75,5 mm	87,0 mm	1 Komplettsset (Dilatationsset I+ Optima Percutrach® Trachealkanüle)	112425
9	9,0 mm	7,4 mm	12,6 mm	81,0 mm	93,0 mm	1 Komplettsset (Dilatationsset I+ Optima Percutrach® Trachealkanüle)	112426

INKLUSIVE:

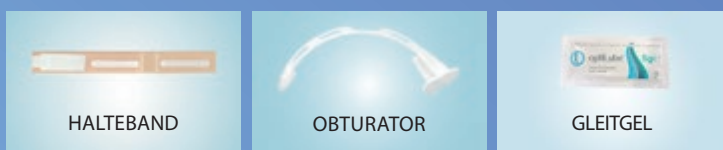

HALTEBAND

OBTURATOR

GLEITGEL

**PDT SET Typ 1
mit Optima PercuTrach®**

Packungsinhalt pro Set:

PercuTrach® Dilatationsset I

- Vordilatator
- Punktionsnadel (14 G)
- Dilatator (hydrophil beschichtet)
- Führungskatheter mit Sicherheitsperre
- Führungsdraht mit Dispenser
- Mullkompressen
- Spritze
- Skalpell

Optima PercuTrach® Voice Cuff

- Gesiebte Außenkanüle mit Niederdruckcuff und 15 mm - Universal-konnektor
- Atraumatische Einführhilfe
- 1 rote, gefensterete Innenkanüle
- 1 weiße, ungefensterte Innenkanüle, röntgenkontrastgebend
- Obturator, perforiert
- Dekanülierungsstopfen
- Sprechventil
- Halteband
- Gleitgel



GRÖSSENTABELLE:

Grösse	ID _{AK}	ID _{IK}	AD	Länge über den Mittelbogen (AK)	Länge über den Außenbogen (AK)	VPE	Artikelnummer PDT SET TYP 1
7	7,0 mm	5,4 mm	10,5 mm	70,0 mm	79,0 mm	1 Komplettsset (Dilatationsset I+ Optima Percutrach® Trachealkanüle)	112434
8	8,0 mm	6,4 mm	11,6 mm	75,5 mm	87,0 mm	1 Komplettsset (Dilatationsset I+ Optima Percutrach® Trachealkanüle)	112435
9	9,0 mm	7,4 mm	12,6 mm	81,0 mm	93,0 mm	1 Komplettsset (Dilatationsset I+ Optima Percutrach® Trachealkanüle)	112436

INKLUSIVE:

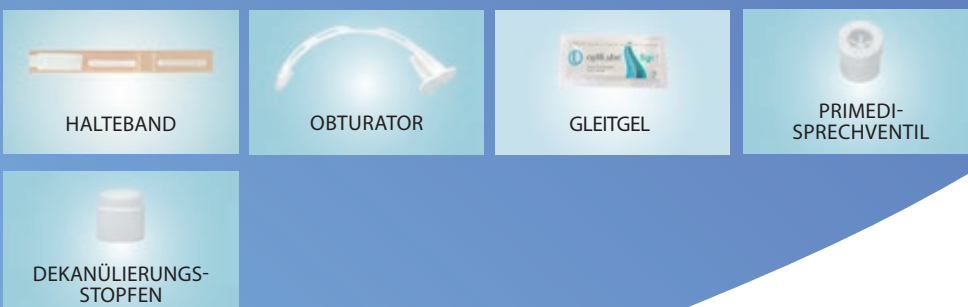

**PDT SET Typ 1
mit Optima PercuTrach®**

Packungsinhalt pro Set:

PercuTrach® Dilatationsset I

- Vordilatator
- Punktionsnadel (14 G)
- Dilatator (hydrophil beschichtet)
- Führungskatheter mit Sicherheitsperre
- Führungsdraht mit Dispenser
- Mullkompressen
- Spritze
- Skalpell

Optima PercuTrach® Suction

- Außenkanüle mit Niederdruckcuff, subglottischer Absaugfunktion und 15 mm-Universalkonnektor
- Atraumatische Einführhilfe
- 1 transparente, ungefensterte Innenkanüle
- 1 weiße, ungefensterte Innenkanüle, röntgenkontrastgebend
- Obturator, perforiert
- Trichterkonnektor
- Halteband
- Gleitgel



GRÖSSENTABELLE:

Grösse	ID _{AK}	ID _{IK}	AD	Länge über den Mittelbogen (AK)	Länge über den Außenbogen (AK)	VPE	Artikelnummer PDT SET TYP 1
7	7,0 mm	5,4 mm	10,5 mm	70,0 mm	79,0 mm	1 Komplettsset (Dilatationsset I+ Optima Percutrach® Trachealkanüle)	112454
8	8,0 mm	6,4 mm	11,6 mm	75,5 mm	87,0 mm	1 Komplettsset (Dilatationsset I+ Optima Percutrach® Trachealkanüle)	112455
9	9,0 mm	7,4 mm	12,6 mm	81,0 mm	93,0 mm	1 Komplettsset (Dilatationsset I+ Optima Percutrach® Trachealkanüle)	112456

INKLUSIVE:

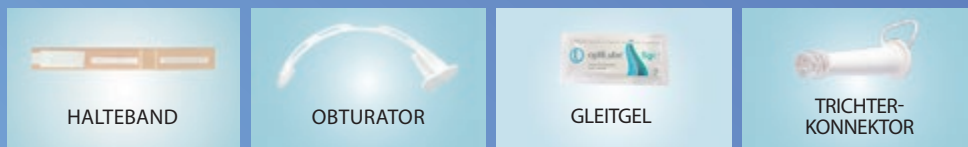

**PDT SET Typ 1
mit Optima PercuTrach®**

Packungsinhalt pro Set:

PercuTrach® Dilatationsset I

- Vordilatator
- Punktionsnadel (14 G)
- Dilatator (hydrophil beschichtet)
- Führungskatheter mit Sicherheitsperre
- Führungsdraht mit Dispenser
- Mullkompressen
- Spritze
- Skalpell

Optima PercuTrach® Suction Voice

- Gesiebte Außenkanüle mit Niederdruckcuff, subglottischer Absaugfunktion und 15 mm - Universalkonnektor
- Atraumatische Einführhilfe
- 1 rote, gefensterter Innenkanüle
- 1 weiße, ungefensterte Innenkanüle, röntgenkontrastgebend
- Obturator, perforiert
- Trichterkonnektor
- Dekanülierungsstopfen
- Sprechventil
- Halteband
- Gleitgel



GRÖSSENTABELLE:

Grösse	ID _{AK}	ID _{IK}	AD	Länge über den Mittelbogen (AK)	Länge über den Außenbogen (AK)	VPE	Artikelnummer PDT SET TYP 1
7	7,0 mm	5,4 mm	10,5 mm	70,0 mm	79,0 mm	1 Komplettsset (Ditalationsset I+ Optima Percutrach® Trachealkanüle)	112444
8	8,0 mm	6,4 mm	11,6 mm	75,5 mm	87,0 mm	1 Komplettsset (Ditalationsset I+ Optima Percutrach® Trachealkanüle)	112445
9	9,0 mm	7,4 mm	12,6 mm	81,0 mm	93,0 mm	1 Komplettsset (Ditalationsset I+ Optima Percutrach® Trachealkanüle)	112446

INKLUSIVE:



**PDT SET Typ 1
mit Priflex PercuTrach®**

Packungsinhalt pro Set:

PercuTrach® Dilatationsset I

- Vordilatator
- Punktionsnadel (14 G)
- Dilatator (hydrophil beschichtet)
- Führungskatheter mit Sicherheitsperre
- Führungsdraht mit Dispenser
- Mullkompressen
- Spritze
- Skalpell

Priflex PercuTrach® mit Cuff

- Spiralverstärkte Trachealkanüle mit Niederdruckcuff, 15 mm- Universal-konnektor und individuell verstellbarem Kanülenschild
- Atraumatische Einführhilfe mit Führungskatheter
- Obturator mit Absaugfunktion
- Halteband
- Gleitgel

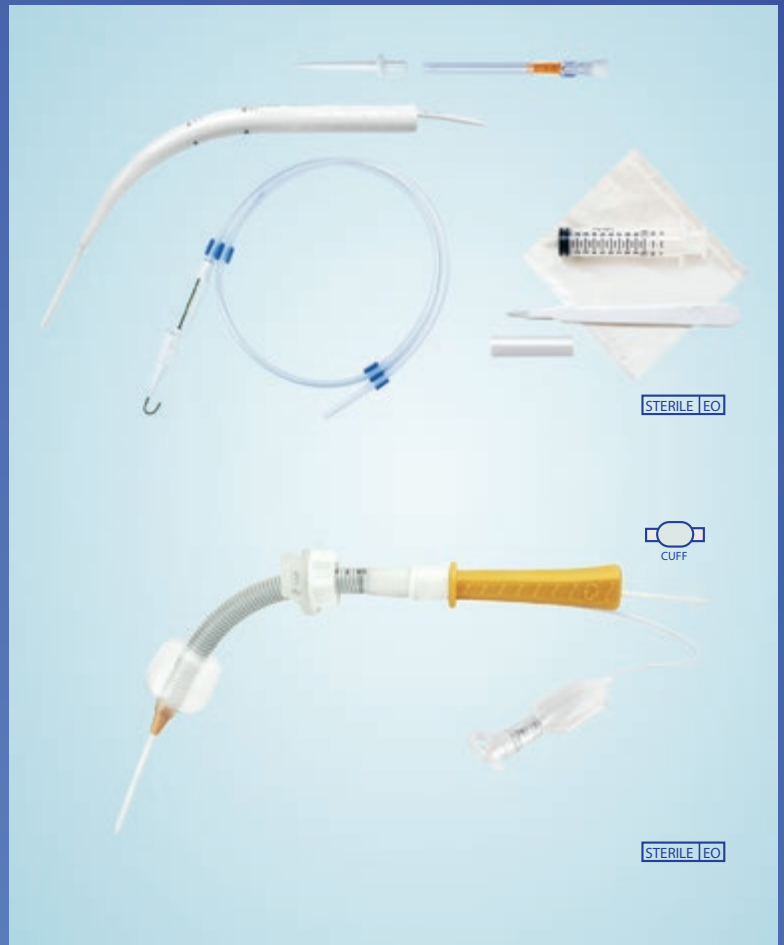

GRÖSSENTABELLE:

Grösse	ID	AD	Länge über den Mittelbogen verstellbar bis	VPE	Artikelnummer PDT SET TYP 1
7	7,0 mm	10,4 mm	69 mm	1 Komplettsset (Dilatationsset I+ Priflex Percutrach® Trachealkanüle)	112404
8	8,0 mm	11,4 mm	96 mm	1 Komplettsset (Dilatationsset I+ Priflex Percutrach® Trachealkanüle)	112405
9	9,0 mm	12,4 mm	122 mm	1 Komplettsset (Dilatationsset I+ Priflex Percutrach® Trachealkanüle)	112406

INKLUSIVE:

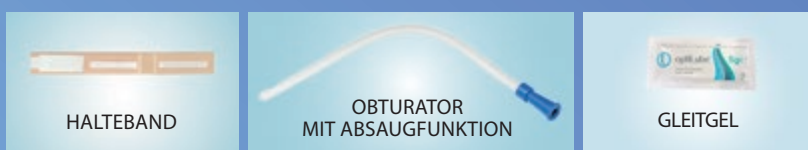

**PDT SET Typ 1
mit Priflex PercuTrach®**

Packungsinhalt pro Set:

PercuTrach® Dilatationsset I

- Vordilatator
- Punktionsnadel (14 G)
- Dilatator (hydrophil beschichtet)
- Führungskatheter mit Sicherheitsperre
- Führungsdraht mit Dispenser
- Mullkompressen
- Spritze
- Skalpell

Priflex PercuTrach® Suction

- Spiralverstärkte Trachealkanüle mit Niederdruckcuff, 15 mm- Universalkonnekter, subglottischer Absaugfunktion und individuell verstellbarem Kanülenschild
- Atraumatische Einführhilfe mit Führungskatheter
- Obturator mit Absaugfunktion
- Halteband
- Trichterkonnekter
- Gleitgel

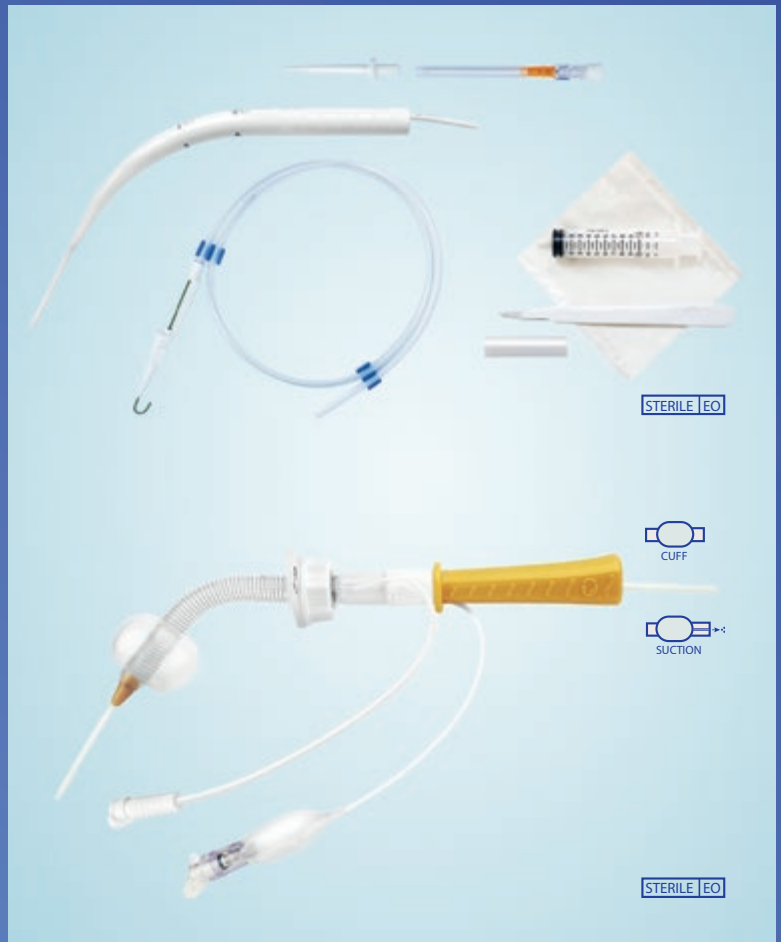

GRÖSSENTABELLE:

Grösse	ID	AD	Länge über den Mittel- bogen verstellbar bis	VPE	Artikel- nummer PDT SET TYP 1
7	7,0 mm	10,4 mm	69 mm	1 Komplettsset (Ditalationsset I+ Priflex Percutrach® Trachealkanüle)	112464
8	8,0 mm	11,4 mm	96 mm	1 Komplettsset (Ditalationsset I+ Priflex Percutrach® Trachealkanüle)	112465
9	9,0 mm	12,4 mm	122 mm	1 Komplettsset (Ditalationsset I+ Priflex Percutrach® Trachealkanüle)	112466

INKLUSIVE:



PDT SET Typ 1 mit Priflex MRI PercuTrach®

Packungsinhalt pro Set:

PercuTrach® Dilatationsset I

- Vordilatator
- Punktionsnadel (14 G)
- Dilatator (hydrophil beschichtet)
- Führungskatheter mit Sicherheitsperre
- Führungsdraht mit Dispenser
- Mullkompressen
- Spritze
- Skalpell

Priflex MRI PercuTrach® mit Cuff

- Spiralverstärkte Trachealkanüle mit Niederdruckcuff aus Polyurethan, 15 mm- Universalkonnektor und individuell verstellbarem Kanülen Schild
- Atraumatische Einführhilfe mit Führungskatheter
- Obturator mit Absaugfunktion
- Halteband
- Gleitgel

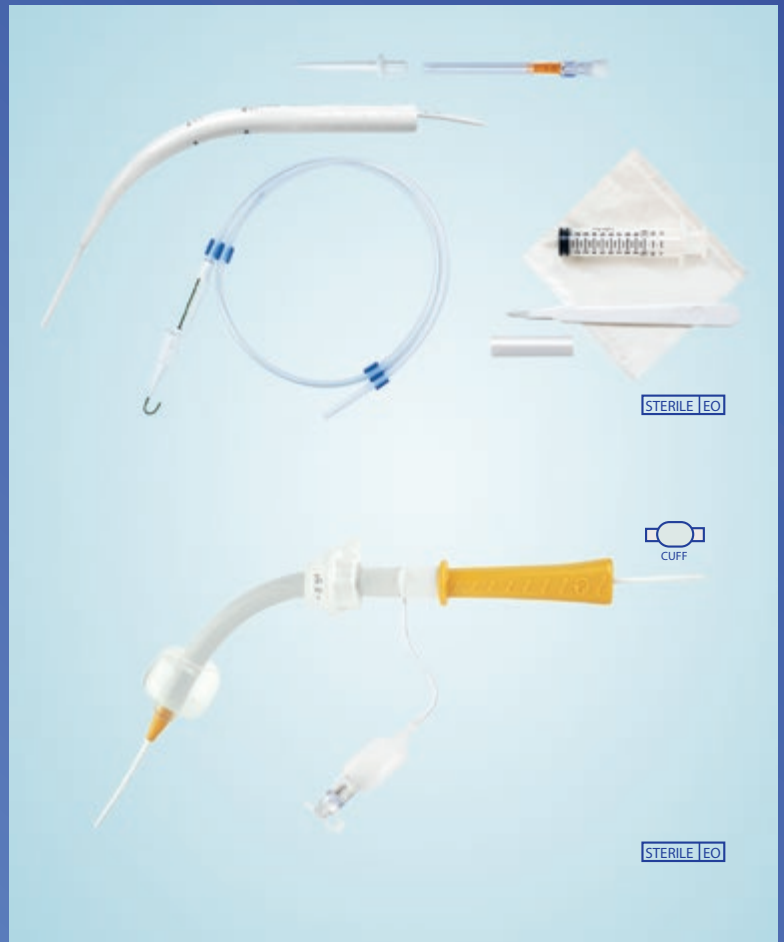

GRÖSSENTABELLE:

Grösse	ID	AD	Länge über den Mittelbogen verstellbar bis	VPE	Artikelnummer PDT SET TYP 1
7	7,0 mm	9,9 mm	80 mm	1 Komplettsset (Dilatationsset I+ Priflex MRI Percutrach® Trachealkanüle)	112474
8	8,0 mm	10,9 mm	90 mm	1 Komplettsset (Dilatationsset I+ Priflex MRI Percutrach® Trachealkanüle)	112475
9	9,0 mm	11,9 mm	120 mm	1 Komplettsset (Dilatationsset I+ Priflex MRI Percutrach® Trachealkanüle)	112476

INKLUSIVE:

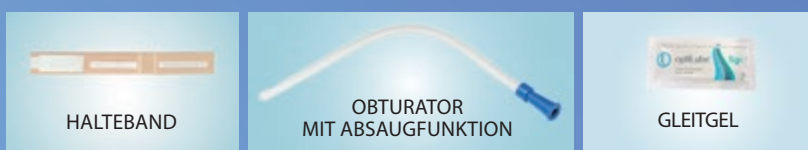

**PDT SET Typ 1
mit ProLine PercuTrach®**

Packungsinhalt pro Set:

PercuTrach® Dilatationsset I

- Vordilatator
- Punktionsnadel (14 G)
- Dilatator (hydrophil beschichtet)
- Führungskatheter mit Sicherheitsperre
- Führungsdraht mit Dispenser
- Mullkompressen
- Spritze
- Skalpell

ProLine PercuTrach® Cuff

- Außenkanüle mit Bajonettanschluss und Niederdruckcuff aus Polyurethan
- Atraumatische Einführhilfe
- 2 ungefensterte, röntgenkontrastgebende Innenkanülen mit weißem Bajonettring und drehbarem 15 mm Konnektor
- Obturator, perforiert
- Halteband
- Trennkeil
- Gleitgel



GRÖSSENTABELLE:

Grösse	ID _{AK}	ID _{IK}	AD	Länge über den Mittelbogen (AK)	Länge über den Außenbogen (AK)	VPE	Artikelnummer PDT SET TYP 1
7	8,4 mm	7,0 mm	10,0 mm	75 mm	81 mm	1 Komplettsset (Dilatationsset I+ ProLine Percutrach® Trachealkanüle)	1031270
8	9,4 mm	8,0 mm	11,0 mm	77 mm	84 mm	1 Komplettsset (Dilatationsset I+ ProLine Percutrach® Trachealkanüle)	1031280
9	10,4 mm	9,0 mm	12,0 mm	79 mm	87 mm	1 Komplettsset (Dilatationsset I+ ProLine Percutrach® Trachealkanüle)	1031290

INKLUSIVE:

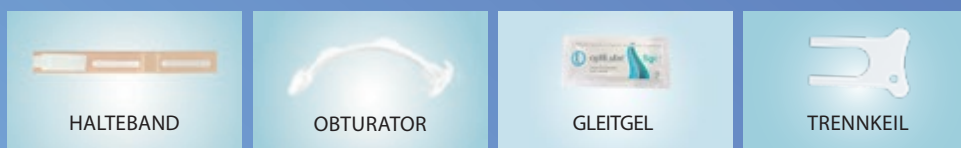

**PDT SET Typ 1
mit ProLine PercuTrach®**

Packungsinhalt pro Set:

PercuTrach® Dilatationsset I

- Vordilatator
- Punktionsnadel (14 G)
- Dilatator (hydrophil beschichtet)
- Führungskatheter mit Sicherheitsperre
- Führungsdraht mit Dispenser
- Mullkompressen
- Spritze
- Skalpell

ProLine PercuTrach® Cuff Voice

- Gesiebte Außenkanüle mit Bajonettanschluss und Niederdruckcuff aus Polyurethan
- Atraumatische Einführhilfe
- 1 gefensterete, röntgenkontrastgebende Innenkanüle mit blauem Bajonetttring und drehbarem 15 mm Konnektor
- 1 ungefensterte, röntgenkontrastgebende Innenkanüle mit weißem Bajonetttring und drehbarem 15 mm Konnektor
- Obturator, perforiert
- Halteband
- Trennkeil
- Dekanülierungsstopfen
- Sprechventil
- Halteband
- Gleitgel



GRÖSSENTABELLE:

Grösse	ID _{AK}	ID _{IK}	AD	Länge über den Mittelbogen (AK)	Länge über den Außenbogen (AK)	VPE	Artikelnummer PDT SET TYP 1
7	8,4 mm	7,0 mm	10,0 mm	75 mm	81 mm	1 Komplettsset (Dilatationsset I+ ProLine Percutrach® Trachealkanüle)	1031570
8	9,4 mm	8,0 mm	11,0 mm	77 mm	84 mm	1 Komplettsset (Dilatationsset I+ ProLine Percutrach® Trachealkanüle)	1031580
9	10,4 mm	9,0 mm	12,0 mm	79 mm	87 mm	1 Komplettsset (Dilatationsset I+ ProLine Percutrach® Trachealkanüle)	1031590

INKLUSIVE:



**PDT SET Typ 1
mit ProLine PercuTrach®**

Packungsinhalt pro Set:

PercuTrach® Dilatationsset I

- Vordilatator
- Punktionsnadel (14 G)
- Dilatator (hydrophil beschichtet)
- Führungskatheter mit Sicherheitsperre
- Führungsdraht mit Dispenser
- Mullkompressen
- Spritze
- Skalpell

ProLine PercuTrach® Suction

- Außenkanüle mit Bajonettanschluss, Niederdruckcuff aus Polyurethan und subglottischer Absaugfunktion
- Atraumatische Einführhilfe
- 2 ungefensterte, röntgenkontrastgebende Innenkanülen mit weißem Bajonettring und drehbarem 15 mm Konnektor
- Obturator, perforiert
- Halteband
- Trennkeil
- Trichterkonnektor
- Gleitgel



GRÖSSENTABELLE:

Grösse	ID _{AK}	ID _{IK}	AD	Länge über den Mittelbogen (AK)	Länge über den Außenbogen (AK)	VPE	Artikelnummer PDT SET TYP 1
7	8,4 mm	7,0 mm	10,0 mm	75 mm	81 mm	1 Komplettsset (Dilatationsset I+ ProLine Percutrach® Trachealkanüle)	1031370
8	9,4 mm	8,0 mm	11,0 mm	77 mm	84 mm	1 Komplettsset (Dilatationsset I+ ProLine Percutrach® Trachealkanüle)	1031380
9	10,4 mm	9,0 mm	12,0 mm	79 mm	87 mm	1 Komplettsset (Dilatationsset I+ ProLine Percutrach® Trachealkanüle)	1031390

INKLUSIVE:

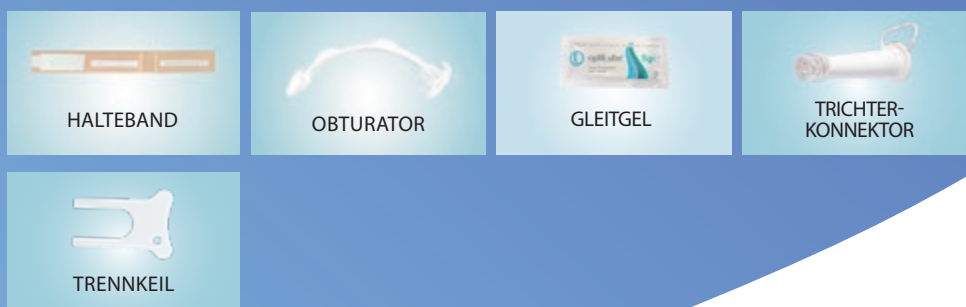

**PDT SET Typ 1
mit ProLine PercuTrach®**

Packungsinhalt pro Set:

PercuTrach® Dilatationsset I

- Vordilatator
- Punktionsnadel (14 G)
- Dilatator (hydrophil beschichtet)
- Führungskatheter mit Sicherheitsperre
- Führungsdraht mit Dispenser
- Mullkompressen
- Spritze
- Skalpell

ProLine PercuTrach® Suction Voice

- Gesiebte Außenkanüle mit Bajonettanschluss, Niederdruckcuff aus Polyurethan und subglottischer Absaugfunktion
- Atraumatische Einführhilfe
- 1 gefensterete, röntgenkontrastgebende Innenkanüle mit blauem Bajonetting und drehbarem 15 mm Konnektor
- 1 ungefensterte, röntgenkontrastgebende Innenkanüle mit weißem Bajonetting und drehbarem 15 mm Konnektor
- Obturator, perforiert
- Halteband
- Trennkeil
- Trichterkonnektor
- Dekanülierungsstopfen
- Sprechventil
- Gleitgel



GRÖSSENTABELLE:

Grösse	ID _{AK}	ID _{IK}	AD	Länge über den Mittelbogen (AK)	Länge über den Außenbogen (AK)	VPE	Artikelnummer PDT SET TYP 1
7	8,4 mm	7,0 mm	10,0 mm	75 mm	81 mm	1 Komplettsset (Dilatationsset I+ ProLine Percutrach® Trachealkanüle)	1031670
8	9,4 mm	8,0 mm	11,0 mm	77 mm	84 mm	1 Komplettsset (Dilatationsset I+ ProLine Percutrach® Trachealkanüle)	1031680
9	10,4 mm	9,0 mm	12,0 mm	79 mm	87 mm	1 Komplettsset (Dilatationsset I+ ProLine Percutrach® Trachealkanüle)	1031690

INKLUSIVE:



PDT SET Typ 1
mit ProLine XT PercuTrach®

Packungsinhalt pro Set:

PercuTrach® Dilatationsset I

- Vordilatator
- Punktionsnadel (14 G)
- Dilatator (hydrophil beschichtet)
- Führungskatheter mit Sicherheitsperre
- Führungsdraht mit Dispenser
- Mullkompressen
- Spritze
- Skalpell

ProLine XT PercuTrach® Cuff

- Außenkanüle mit Bajonettanschluss und Niederdruckcuff aus Polyurethan
- Atraumatische Einführhilfe
- 2 ungefensterte, röntgenkontrastgebende Innenkanülen mit weißem Bajonetting und drehbarem 15 mm Konnektor
- Obturator, perforiert
- Halteband
- Trennkeil
- Gleitgel



GRÖSSENTABELLE:

Grösse	ID _{AK}	ID _{IK}	AD	Länge über den Mittelbogen (AK)	Länge über den Außenbogen (AK)	VPE	Artikelnummer PDT SET TYP 1
7	8,4 mm	7,0 mm	10,0 mm	86 mm	93 mm	1 Komplettsset (Dilatationsset I+ ProLine XT Percutrach® Trachealkanüle)	1032270
8	9,4 mm	8,0 mm	11,0 mm	88 mm	96 mm	1 Komplettsset (Dilatationsset I+ ProLine XT Percutrach® Trachealkanüle)	1032280
9	10,4 mm	9,0 mm	12,0 mm	90 mm	99 mm	1 Komplettsset (Dilatationsset I+ ProLine XT Percutrach® Trachealkanüle)	1032290
10	11,4 mm	10,0 mm	13,0 mm	92 mm	102 mm	1 Komplettsset (Dilatationsset I+ ProLine XT Percutrach® Trachealkanüle)	1032210

INKLUSIVE:

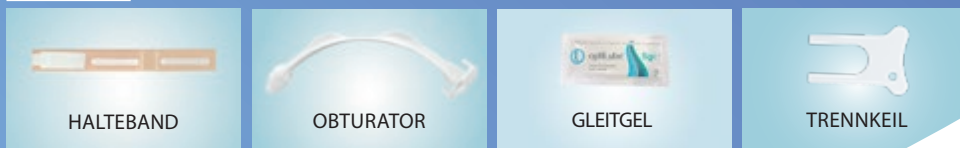

PDT SET Typ 1
mit ProLine XT PercuTrach®

Packungsinhalt pro Set:

PercuTrach® Dilatationsset I

- Vordilatator
- Punktionsnadel (14 G)
- Dilatator (hydrophil beschichtet)
- Führungskatheter mit Sicherheitsperre
- Führungsdraht mit Dispenser
- Mullkompressen
- Spritze
- Skalpell

ProLine XT PercuTrach® Cuff Voice

- Gesiebte Außenkanüle mit Bajonettanschluss und Niederdruckcuff aus Polyurethan
- Atraumatische Einführhilfe
- 1 gefensterte, röntgenkontrastgebende Innenkanüle mit blauem Bajonetttring und drehbarem 15 mm Konnektor
- 1 ungefensterte, röntgenkontrastgebende Innenkanüle mit weißem Bajonetttring und drehbarem 15 mm Konnektor
- Obturator, perforiert
- Halteband
- Trennkeil
- Dekanülierungsstopfen
- Sprechventil
- Halteband
- Gleitgel



GRÖSSENTABELLE:

Grösse	ID _{AK}	ID _{IK}	AD	Länge über den Mittelbogen (AK)	Länge über den Außenbogen (AK)	VPE	Artikelnummer PDT SET TYP 1
7	8,4 mm	7,0 mm	10,0 mm	86 mm	93 mm	1 Komplettsset (Dilatationsset I+ ProLine XT Percutrach® Trachealkanüle)	1032570
8	9,4 mm	8,0 mm	11,0 mm	88 mm	96 mm	1 Komplettsset (Dilatationsset I+ ProLine XT Percutrach® Trachealkanüle)	1032580
9	10,4 mm	9,0 mm	12,0 mm	90 mm	99 mm	1 Komplettsset (Dilatationsset I+ ProLine XT Percutrach® Trachealkanüle)	1032590
10	11,4 mm	10,0 mm	13,0 mm	92 mm	102 mm	1 Komplettsset (Dilatationsset I+ ProLine XT Percutrach® Trachealkanüle)	1032510

INKLUSIVE:



PDT SET Typ 1
mit ProLine XT PercuTrach®

Packungsinhalt pro Set:

PercuTrach® Dilatationsset I

- Vordilatator
- Punktionsnadel (14 G)
- Dilatator (hydrophil beschichtet)
- Führungskatheter mit Sicherheitsperre
- Führungsdraht mit Dispenser
- Mullkompressen
- Spritze
- Skalpell

ProLine XT PercuTrach® Suction

- Außenkanüle mit Bajonettanschluss, Niederdruckcuff aus Polyurethan und subglottischer Absaugfunktion
- Atraumatische Einführhilfe
- 2 ungefensterte, röntgenkontrastgebende Innenkanülen mit weißem Bajonettring und drehbarem 15 mm Konnektor
- Obturator, perforiert
- Halteband
- Trennkeil
- Trichterkonnektor
- Gleitgel



GRÖSSENTABELLE:

Grösse	ID _{AK}	ID _{IK}	AD	Länge über den Mittelbogen (AK)	Länge über den Außenbogen (AK)	VPE	Artikelnummer PDT SET TYP 1
7	8,4 mm	7,0 mm	10,0 mm	86 mm	93 mm	1 Komplettsset (Dilatationsset I+ ProLine XT Percutrach® Trachealkanüle)	1032370
8	9,4 mm	8,0 mm	11,0 mm	88 mm	96 mm	1 Komplettsset (Dilatationsset I+ ProLine XT Percutrach® Trachealkanüle)	1032380
9	10,4 mm	9,0 mm	12,0 mm	90 mm	99 mm	1 Komplettsset (Dilatationsset I+ ProLine XT Percutrach® Trachealkanüle)	1032390
10	11,4 mm	10,0 mm	13,0 mm	92 mm	102 mm	1 Komplettsset (Dilatationsset I+ ProLine XT Percutrach® Trachealkanüle)	1032310

INKLUSIVE:

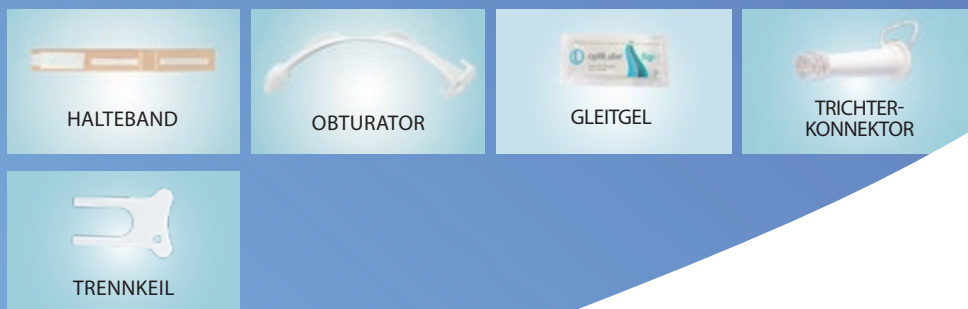

PDT SET Typ 1
mit ProLine XT PercuTrach®

Packungsinhalt pro Set:

PercuTrach® Dilatationsset I

- Vordilatator
- Punktionsnadel (14 G)
- Dilatator (hydrophil beschichtet)
- Führungskatheter mit Sicherheitsperre
- Führungsdraht mit Dispenser
- Mullkompressen
- Spritze
- Skalpell

ProLine XT PercuTrach® Suction Voice

- Gesiebte Außenkanüle mit Bajonettanschluss, Niederdruckcuff aus Polyurethan und subglottischer Absaugfunktion
- Atraumatische Einführhilfe
- 1 gefensterete, röntgenkontrastgebende Innenkanüle mit blauem Bajonetttring und drehbarem 15 mm Konnektor
- 1 ungefensterte, röntgenkontrastgebende Innenkanüle mit weißem Bajonetttring und drehbarem 15 mm Konnektor
- Obturator, perforiert
- Halteband
- Trennkeil
- Trichterkonnektor
- Dekanülierungsstopfen
- Sprechventil
- Gleitgel



GRÖSSENTABELLE:

Grösse	ID _{AK}	ID _{IK}	AD	Länge über den Mittelbogen (AK)	Länge über den Außenbogen (AK)	VPE	Artikelnummer PDT SET TYP 1
7	8,4 mm	7,0 mm	10,0 mm	86 mm	93 mm	1 Komplettsset (Dilatationsset I+ ProLine XT Percutrach® Trachealkanüle)	1032670
8	9,4 mm	8,0 mm	11,0 mm	88 mm	96 mm	1 Komplettsset (Dilatationsset I+ ProLine XT Percutrach® Trachealkanüle)	1032680
9	10,4 mm	9,0 mm	12,0 mm	90 mm	99 mm	1 Komplettsset (Dilatationsset I+ ProLine XT Percutrach® Trachealkanüle)	1032690
10	11,4 mm	10,0 mm	13,0 mm	92 mm	102 mm	1 Komplettsset (Dilatationsset I+ ProLine XT Percutrach® Trachealkanüle)	1032610

INKLUSIVE:



DILATATIONSTRACHEOTOMIE

nach der Methode von Griggs

Die perkutane Dilatationstracheotomie nach Griggs ist eine minimal-invasive Behandlungsmethode, bei der die Trachea mittels einer Trachealspreizzange aufgeweitet wird. Über einen Führungsdraht wird die getunnelte Zange in geschlossenem Zustand in die Trachea vorgeschoben und diese dann durch Spreizen aufgeweitet, bis die gewünschte Trachealkanüle eingesetzt werden kann.

Diese Methode stellt ein sicheres und effizientes Dilatationsverfahren dar, das genau wie die Methode nach Ciaglia aufgrund der gewebeschonenden Tracheostomaweitung komplikationsarm erfolgt.

Der Eingriff sollte unter bronchoskopischer Kontrolle durchgeführt werden.



Patient mit überstrecktem Hals lagern, um die Halsregion steril abdecken, Haut desinfizieren

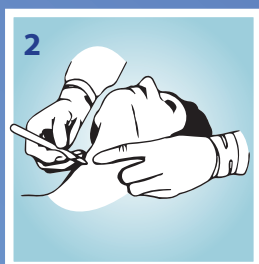

Nach Palpation und empfohlener Sonografie der Halsregion erfolgt eine horizontale Inzision (1,5 -2 cm) und eine stumpfe Präparation bis zur Trachea

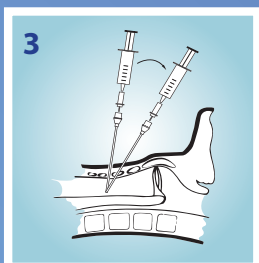

Punktion der Trachea



Einführen des Führungsdrahtes (Seldinger Draht)

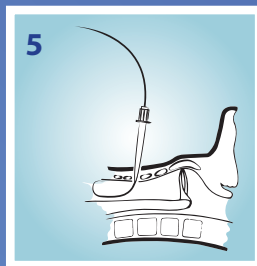

Eröffnung des Punktionskanals mit einem Vordilatator, dann diesen entfernen.

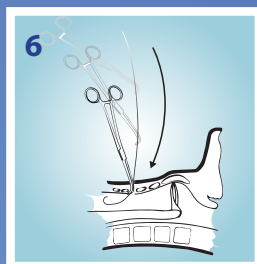

Über den Führungsdraht die geschlossene, getunnelte Trachealspreizzange einführen und zunächst das prätracheale Gewebe dilatieren.

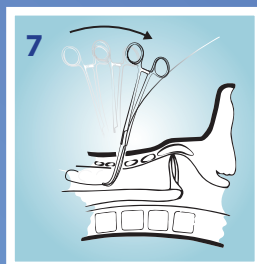

Dann die geschlossene Zange in die Trachea weiter einführen und wiederum durch Spreizen das Trachealgewebe weiten.

In gespreiztem Zustand entfernen.

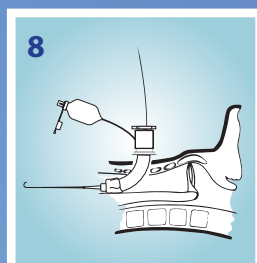

Den Cuff der Trachealkanüle auf Dichtigkeit prüfen. Anschließend Trachealkanüle mit eingelegtem Obturator über den Führungsdraht in die Trachealöffnung einführen. Nach der Platzierung Führungsdraht und Obturator zusammen entfernen.

PDT SET Typ 2

Packungsinhalt pro Set:

PercuTrach® Dilatationsset II

- Trachealspreizzange (nach Griggs)
- Vordilatator
- Punktionsnadel (14 G)
- Mullkompressen
- Spritze
- Skalpell
- Führungsdraht mit Dispenser

Optima Basic Cuff

- Außenkanüle mit Cuff und 15 mm-Universalkonnektor
- 1 transparente, ungefensterte Innenkanüle
- 1 weiße, ungefensterte Innenkanüle, röntgenkontrastgebend
- Obturator, perforiert
- Halteband

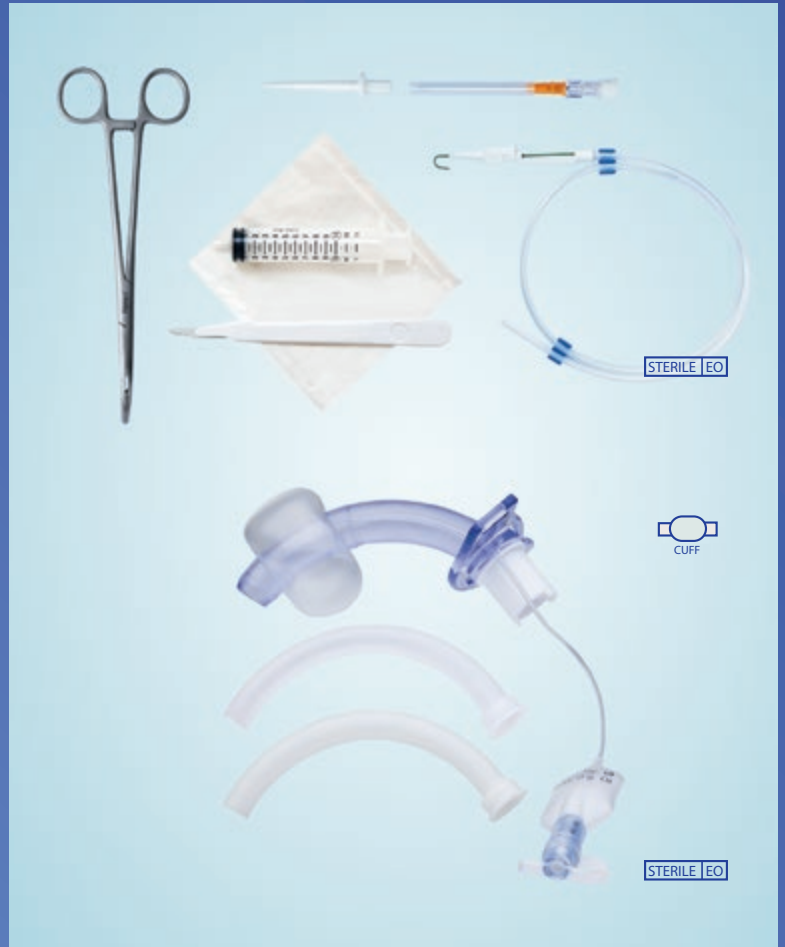

GRÖSSENTABELLE:

Grösse	ID _{AK}	ID _{IK}	AD	Länge über den Mittelbogen (AK)	Länge über den Außenbogen (AK)	VPE	Artikelnummer PDT SET TYP 2
7	7,0 mm	5,4 mm	10,5 mm	70,0 mm	79,0 mm	1 Komplettsset (Dilatationsset II + Optima Trachealkanüle)	112324
8	8,0 mm	6,4 mm	11,6 mm	75,5 mm	87,0 mm	1 Komplettsset (Dilatationsset II + Optima Trachealkanüle)	112325
9	9,0 mm	7,4 mm	12,6 mm	81,0 mm	93,0 mm	1 Komplettsset (Dilatationsset II + Optima Trachealkanüle)	112326

INKLUSIVE:

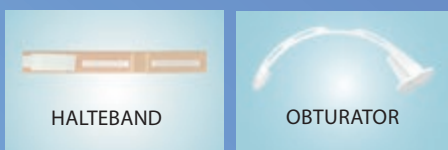

HALTEBAND

OBTURATOR

PDT SET Typ 2

Packungsinhalt pro Set:

PercuTrach® Dilatationsset II

- Trachealspreizzange (nach Griggs)
- Vordilatator
- Punktionsnadel (14 G)
- Mullkompressen
- Spritze
- Skalpell
- Führungsdraht mit Dispenser

Optima Voice Cuff

- Gesiebte Außenkanüle mit Cuff und 15 mm - Universalkonnektor
- 1 rote, gefensterete Innenkanüle
- 1 weiße, ungefensterte Innenkanüle, röntgenkontrastgebend
- Obturator, perforiert
- Dekanülierungsstopfen
- Sprechventil
- Halteband



GRÖSSENTABELLE:

Grösse	ID _{AK}	ID _{IK}	AD	Länge über den Mittelbogen (AK)	Länge über den Außenbogen (AK)	VPE	Artikelnummer PDT SET TYP 2
7	7,0 mm	5,4 mm	10,5 mm	70,0 mm	79,0 mm	1 Komplettsset (Dilatationsset II + Optima Trachealkanüle)	112334
8	8,0 mm	6,4 mm	11,6 mm	75,5 mm	87,0 mm	1 Komplettsset (Dilatationsset II+ Optima Trachealkanüle)	112335
9	9,0 mm	7,4 mm	12,6 mm	81,0 mm	93,0 mm	1 Komplettsset (Dilatationsset II+ Optima Trachealkanüle)	112336

INKLUSIVE:



PDT SET Typ 2

Packungsinhalt pro Set:

PercuTrach® Dilatationsset II

- Trachealspreizzange (nach Griggs)
- Vordilatator
- Punktionsnadel (14 G)
- Mullkompressen
- Spritze
- Skalpell
- Führungsdraht mit Dispenser

Optima Suction

- Außenkanüle mit Cuff, subglottischer Absaugfunktion und 15 mm - Universalsteckverbinder
- 1 transparente, ungefensterte Innenkanüle
- 1 weiße, ungefensterte Innenkanüle, röntgenkontrastgebend
- Obturator, perforiert
- Trichtersteckverbinder
- Halteband



GRÖSSENTABELLE:

Grösse	ID _{AK}	ID _{IK}	AD	Länge über den Mittelbogen (AK)	Länge über den Außenbogen (AK)	VPE	Artikelnummer PDT SET TYP 2
7	7,0 mm	5,4 mm	10,5 mm	70,0 mm	79,0 mm	1 Komplettsset (Dilatationsset II + Optima Trachealkanüle)	112354
8	8,0 mm	6,4 mm	11,6 mm	75,5 mm	87,0 mm	1 Komplettsset (Dilatationsset II + Optima Trachealkanüle)	112355
9	9,0 mm	7,4 mm	12,6 mm	81,0 mm	93,0 mm	1 Komplettsset (Dilatationsset II + Optima Trachealkanüle)	112356

INKLUSIVE:

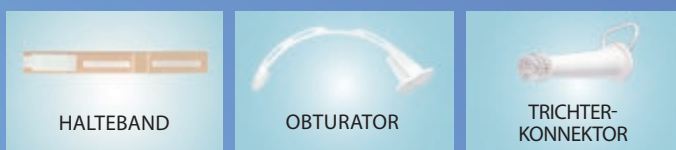

PDT SET Typ 2

Packungsinhalt pro Set:

PercuTrach® Dilatationsset II

- Trachealspreizzange (nach Griggs)
- Vordilatator
- Punktionsnadel (14 G)
- Mullkompressen
- Spritze
- Skalpell
- Führungsdraht mit Dispenser

Optima Suction Voice

- Gesiebte Außenkanüle mit Cuff, subglottischer Absaugfunktion und 15 mm - Universalkonnektor
- 1 rote, gefensterete Innenkanüle
- 1 weiße, ungefensterte Innenkanüle, röntgenkontrastgebend
- Obturator, perforiert
- Trichterkonnektor
- Dekanülierungsstopfen
- Sprechventil
- Halteband



GRÖSSENTABELLE:

Grösse	ID _{AK}	ID _{IK}	AD	Länge über den Mittelbogen (AK)	Länge über den Außenbogen (AK)	VPE	Artikelnummer PDT SET TYP 2
7	7,0 mm	5,4 mm	10,5 mm	70,0 mm	79,0 mm	1 Komplettsset (Dilatationsset II + Optima Trachealkanüle)	112344
8	8,0 mm	6,4 mm	11,6 mm	75,5 mm	87,0 mm	1 Komplettsset (Dilatationsset II + Optima Trachealkanüle)	112345
9	9,0 mm	7,4 mm	12,6 mm	81,0 mm	93,0 mm	1 Komplettsset (Dilatationsset II + Optima Trachealkanüle)	112346

INKLUSIVE:

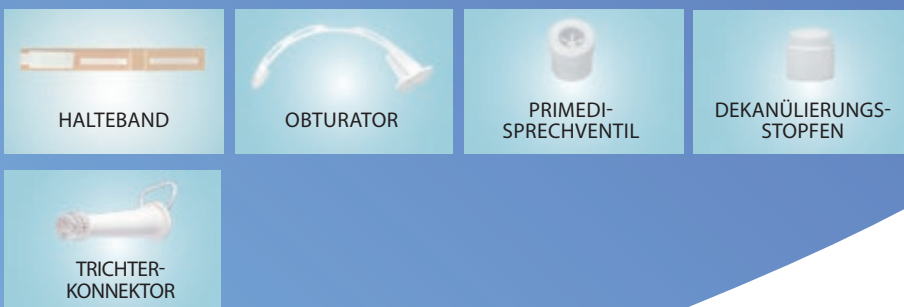

DILATATIONSSETS

Dilatationsset I

- Vordilatator
- Punktionsnadel (14 G)
- Dilatator (hydrophil beschichtet)
- Führungskatheter mit Sicherheitsperre
- Führungsdraht mit Dispenser
- Mullkompressen
- Spritze
- Skalpell



Dilatationsset II

- Trachealspreizzange (nach Griggs)
- Vordilatator
- Punktionsnadel (14 G)
- Mullkompressen
- Spritze
- Skalpell
- Führungsdraht mit Dispenser



	VPE	Artikelnummer
Dilatationsset I	1 Set	102086
Dilatationsset II	1 Set	102087

Auch das Dilatationssets II kann in Verbindung mit PercuTrach® Trachealkanülen verwendet werden.

TRACHEALKANÜLEN



TRACHEALKANÜLEN

OPTIMA PercuTrach® Trachealkanülen mit atraumatischer Einführhilfe wurden speziell für die Anwendung bei einer Dilatations-tracheotomie entwickelt.

Die Außenkanüle mit festem 15 mm-Universalkonnektor bietet aufgrund ihres thermosensiblen Materials einen angenehmen Tragekomfort. Die atraumatische Einführhilfe ist perfekt darauf abgestimmt und rastet sicher in der Außenkanüle. Sie verfügt über einen praktischen Handgriff mit eingearbeiteten Erhebungen, die eine sichere Führung gewährleisten.

Das Trachealkanülen-Set wird stets mit zwei Innenkanülen geliefert, deren Einlegen und Herausnehmen unkompliziert ist und die sicher in der Außenkanüle arretiert werden.

OPTIMA PercuTrach® Trachealkanülen verfügen grundsätzlich über einen dünnwandigen Niederdruckcuff, der über ein Einwegventil zu befüllen ist und die Kanüle sicher gegenüber der Trachealwand abdichtet. Damit wird das unbeabsichtigte Einatmen von Sekreten vermieden. Der weiche Cuff passt sich hervorragend der Anatomie der Luftröhre an und gewährleistet auch bei geringem Fülldruck eine zuverlässige Abdichtung.

OPTIMA PercuTrach® Trachealkanülen sind in den Größen 7 – 9 in verschiedenen Ausführungen erhältlich.

Der 15 mm-Konnektor der Außenkanüle ermöglicht mit oder ohne eingesetzter Innenkanüle den Anschluss von Zubehörartikeln (Wärme- und Feuchtigkeitsaustauscher und Sprechventile) und dient als Anschluss für Beatmungsgeräte.

TRACHEALKANÜLEN

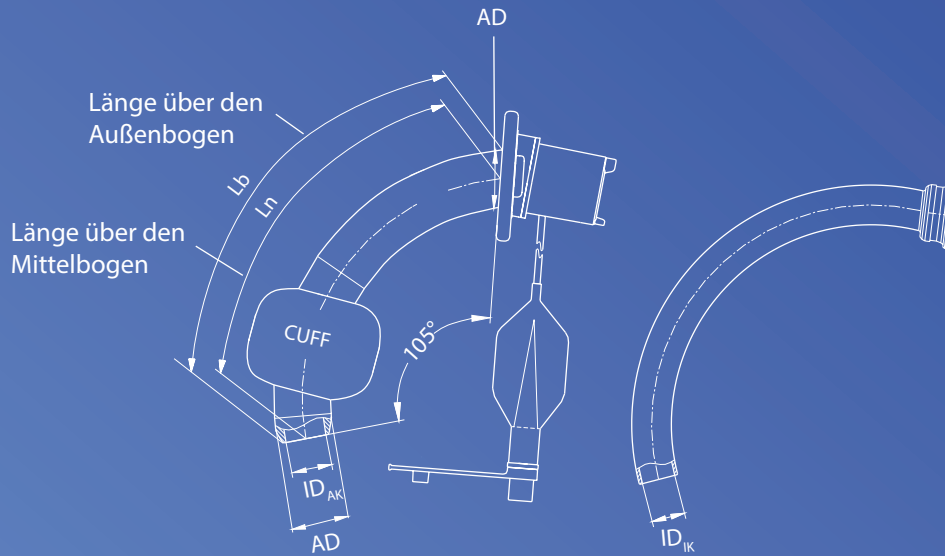

MASSTABELLE FÜR OPTIMA PERCUTRACH®:

Grösse	ID _{AK}	ID _{IK}	AD	Ln Länge über den Mittelbogen (AK)	Lb Länge über den Außenbogen (AK)
7	7,0 mm	5,4 mm	10,5 mm	70,0 mm	79,0 mm
8	8,0 mm	6,4 mm	11,6 mm	75,5 mm	87,0 mm
9	9,0 mm	7,4 mm	12,6 mm	81,0 mm	93,0 mm

ID_{AK} = Innendurchmesser der Außenkanüle an der Kanülenspitze

ID_{IK} = Innendurchmesser der Innenkanüle an der Kanülenspitze

AD = Außendurchmesser der Außenkanüle

IK = Innenkanüle

AK = Außenkanüle

Ln = Länge der Außenkanüle über den Mittelbogen vom Kanülenschild bis zur Kanülenspitze

Lb = Länge der Außenkanüle über den Außenbogen vom Kanülenschild bis zur Kanülenspitze

VPE = Kleinste Verpackungseinheit

TRACHEALKANÜLEN

Produkteigenschaften

- Außenkanüle mit 15 mm- Universalkon-
nektor und Niederdruckcuff
- Mit atraumatischer Einführhilfe zur sicheren
und schonenden Platzierung der Tracheal-
kanüle bei der Dilatationstracheotomie
oder beim nachfolgenden Kanülenwechsel
- Mit Innenkanülensystem
- 1 transparente Innenkanüle zur besseren
Sekretbeurteilung
- 1 weiße Innenkanüle aus röntgenkontrast-
gebendem Material zur Lagekontrolle
- Material: PVC, Latex-frei, DEHP-frei



Indikation

- Dilatationstracheotomie
- Tracheotomie/ Laryngektomie
- Vermeidung von Aspiration
- Invasive Beatmung

OPTIMA PERCUTRACH® BASIC CUFF

GRÖSSENTABELLE:

Grösse	ID _{AK}	ID _{IK}	AD	Länge		VPE	Artikel- nummer
				Ln	Lb		
7	7,0 mm	5,4 mm	10,5 mm	70,0 mm	79,0 mm	1 Set	102424
8	8,0 mm	6,4 mm	11,6 mm	75,5 mm	87,0 mm	1 Set	102425
9	9,0 mm	7,4 mm	12,6 mm	81,0 mm	93,0 mm	1 Set	102426

INKLUSIVE:

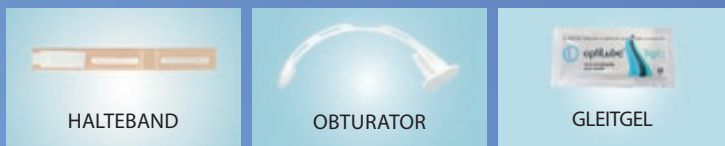

**OPTIONALE
ZUBEHÖRARTIKEL**

TRACHEALKANÜLEN

Produkteigenschaften

- Gesiebte Außenkanüle mit 15 mm- Universalkonnektor und Niederdruckcuff
- Mit atraumatischer Einführhilfe zur sicheren und schonenden Platzierung der Trachealkanüle bei der Dilatationstracheotomie oder beim nachfolgenden Kanülenwechsel
- Mit Innenkanülensystem
- 1 rote, gefensterte Innenkanüle ermöglicht Stimmbildung in Verbindung mit einem Sprechventil
- 1 weiße Innenkanüle aus röntgenkontrastgebendem Material zur Lagekontrolle
- Material: PVC, Latex-frei, DEHP-frei



Indikation

- Dilatationstracheotomie
- Tracheotomie
- Stimmbildung
- Invasive Beatmung

OPTIMA PERCUTRACH® VOICE CUFF

GRÖSSENTABELLE:

Grösse	ID _{AK}	ID _{IK}	AD	Länge		VPE	Artikelnummer
				Ln	Lb		
7	7,0 mm	5,4 mm	10,5 mm	70,0 mm	79,0 mm	1 Set	102434
8	8,0 mm	6,4 mm	11,6 mm	75,5 mm	87,0 mm	1 Set	102435
9	9,0 mm	7,4 mm	12,6 mm	81,0 mm	93,0 mm	1 Set	102436

INKLUSIVE:



**OPTIONALE
ZUBEHÖRARTIKEL**

TRACHEALKANÜLEN

Produkteigenschaften

- Außenkanüle mit 15 mm- Universalkonnektor, Niederdruckcuff und subglotischer Absaugfunktion (integrierte Absaugleitung ermöglicht Sekretabsaugung oberhalb des Cuffs)
- Mit atraumatischer Einführhilfe zur sicheren und schonenden Platzierung der Trachealkanüle bei der Dilatationstracheotomie oder beim nachfolgenden Kanülenwechsel
- Mit Innenkanülensystem
- 1 transparente Innenkanüle zur besseren Sekretbeurteilung
- 1 weiße Innenkanüle aus röntgenkontrastgebendem Material zur Lagekontrolle
- Material: PVC, Latex-frei, DEHP-frei

Indikation

- Dilatationstracheotomie
- Tracheotomie/ Laryngektomie
- Vermeidung von Aspiration
- Invasive Beatmung



OPTIMA PERCUTRACH® SUCTION

GRÖSSENTABELLE:

Grösse	ID _{AK}	ID _{IK}	AD	Länge		VPE	Artikelnummer
				Ln	Lb		
7	7,0 mm	5,4 mm	10,5 mm	70,0 mm	79,0 mm	1 Set	102454
8	8,0 mm	6,4 mm	11,6 mm	75,5 mm	87,0 mm	1 Set	102455
9	9,0 mm	7,4 mm	12,6 mm	81,0 mm	93,0 mm	1 Set	102456

INKLUSIVE:

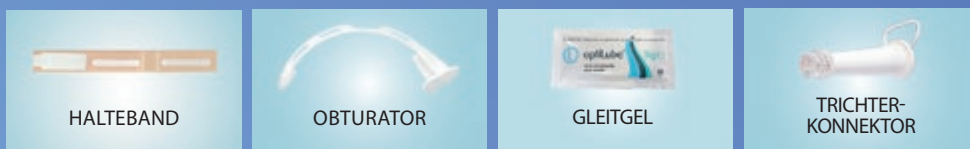

OPTIONALE ZUBEHÖRARTIKEL

TRACHEALKANÜLEN

Produkteigenschaften

- Gesiebte Außenkanüle mit 15 mm- Universalkonnektor, Niederdruckcuff und suglottischer Absaugfunktion (integrierte Absaugleitung ermöglicht Sekretabsaugung oberhalb des Cuffs)
- Mit atraumatischer Einführhilfe zur sicheren und schonenden Platzierung der Trachealkanüle bei der Dilatationstracheotomie oder beim nachfolgenden Kanülenwechsel
- Mit Innenkanülensystem
- 1 rote, gefensterte Innenkanüle ermöglicht Stimmbildung in Verbindung mit einem Sprechventil
- 1 weiße Innenkanüle aus röntgenkontrastgebendem Material zur Lagekontrolle
- Material: PVC, Latex-frei, DEHP-frei

Indikation

- Dilatationstracheotomie
- Tracheotomie
- Stimmbildung
- Invasive Beatmung









OPTIMA PERCUTRACH® SUCTION VOICE

GRÖSSENTABELLE:

Grösse	ID _{AK}	ID _{IK}	AD	Länge		VPE	Artikelnummer
				Ln	Lb		
7	7,0 mm	5,4 mm	10,5 mm	70,0 mm	79,0 mm	1 Set	102444
8	8,0 mm	6,4 mm	11,6 mm	75,5 mm	87,0 mm	1 Set	102445
9	9,0 mm	7,4 mm	12,6 mm	81,0 mm	93,0 mm	1 Set	102446

INKLUSIVE:

 HALTEBAND	 OBTURATOR	 GLEITGEL	 PRIMEDI- SPRECHVENTIL	 DEKANÜLIERUNGS- STOPFEN
 TRICHTER- KONNEKTOR				



OPTIONALE ZUBEHÖRARTIKEL

TRACHEALKANÜLEN



TRACHEALKANÜLEN

Priflex PercuTrach® Trachealkanülen mit atraumatischer Einführhilfe wurden speziell für die Anwendung bei einer Dilatations-tracheotomie entwickelt.

Sie verbinden eine hohe Formstabilität mit weichen und flexiblen Materialeigenschaften.

Das weiche und biegsame Kanülenschild ist durch einen Drehverschluss variabel einstellbar und passt sich den individuellen anatomischen Verhältnissen des Patienten an.

Der 15 mm-Universalkonnektor der Kanüle ermöglicht den Anschluss von Zubehörartikeln (z.B. Wärme- und Feuchtigkeitsaustauscher) und dient als Anschluss für Beatmungsgeräte.

Die atraumatische Einführhilfe ist perfekt auf die Trachealkanüle abgestimmt und verfügt über einen praktischen Handgriff mit eingearbeiteten Erhebungen, die eine sichere Führung gewährleisten. Ein passgenauer Führungskatheter mit Sicherheitssperre wird stets mitgeliefert.

Priflex PercuTrach® Trachealkanülen sind in den Größen 7 – 9 und sowohl mit als auch ohne subglottischer Absaugfunktion erhältlich.

TRACHEALKANÜLEN

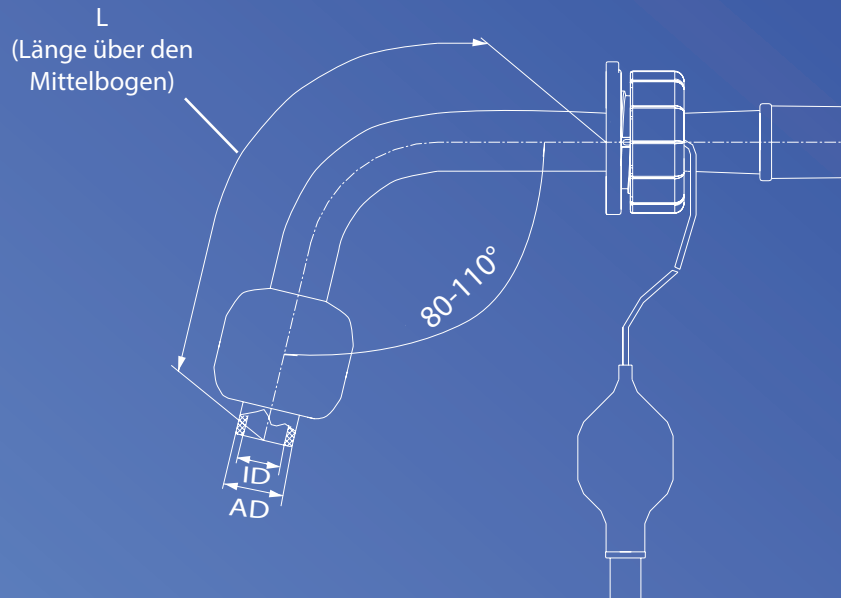
**MASSTABELLE FÜR PRIFLEX PERCUTRACH®:**

Grösse	ID	AD	L Länge über den Mittelbogen verstellbar bis
7	7,0 mm	10,4 mm	69,0 mm
8	8,0 mm	11,4 mm	96,0 mm
9	9,0 mm	12,4 mm	122,0 mm

ID = Innendurchmesser der Kanüle an der Kanülenspitze
 AD = Außendurchmesser der Kanüle an der Kanülenspitze
 L = Länge der Kanüle über den Mittelbogen vom Kanülenschild bis zur Kanülenspitze

VPE = Kleinste Verpackungseinheit

TRACHEALKANÜLEN

Produkteigenschaften

- Spiralverstärkte Trachealkanüle mit 15 mm - Universalkonnektor und individuell verstellbarem Kanülenschild
- Mit atraumatischer Einführhilfe zur sicheren und schonenden Platzierung der Trachealkanüle bei der Dilatationstracheotomie oder beim nachfolgenden Kanülenwechsel
- Mit Führungskatheter
- Material: PVC, Metallspirale, Latex-frei, DEHP-frei

Indikation

- Dilatationstracheotomie
- Tracheotomie/ Laryngektomie
- Vermeidung von Aspiration
- Adipositas/Ödem
- Invasive Beatmung



PRIFLEX PERCUTRACH® MIT CUFF

GRÖSSENTABELLE:

Grösse	ID	AD	Länge (verstellbar bis)	VPE	Artikel- nummer
7	7,0 mm	10,4 mm	69,0 mm	1 Set	102404
8	8,0 mm	11,4 mm	96,0 mm	1 Set	102405
9	9,0 mm	12,4 mm	122,0 mm	1 Set	102406

INKLUSIVE:

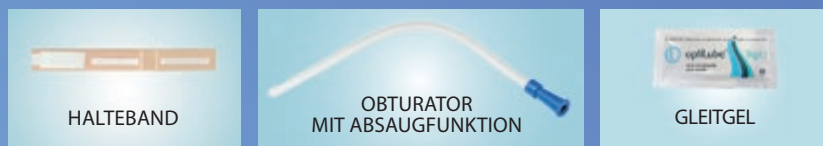

OPTIONALE ZUBEHÖRARTIKEL

TRACHEALKANÜLEN

Produkteigenschaften

- Spiralverstärkte Trachealkanüle mit 15 mm - Universalkonnektor, individuell verstellbarem Kanülenschild und subglottischer Absaugfunktion
- Mit atraumatischer Einführhilfe zur sicheren und schonenden Platzierung der Trachealkanüle bei der Dilatationstracheotomie oder beim nachfolgenden Kanülenwechsel
- Mit Führungskatheter
- Material: PVC, Metallspirale, Latex-frei, DEHP-frei

Indikation

- Dilatationstracheotomie
- Tracheotomie/ Laryngektomie
- Vermeidung von Aspiration
- Adipositas/Ödem
- Invasive Beatmung



PRIFLEX PERCUTRACH® SUCTION

GRÖSSENTABELLE:

Grösse	ID	AD	Länge (verstellbar bis)	VPE	Artikel- nummer
7	7,0 mm	10,4 mm	69,0 mm	1 Set	102464
8	8,0 mm	11,4 mm	96,0 mm	1 Set	102465
9	9,0 mm	12,4 mm	122,0 mm	1 Set	102466

INKLUSIVE:



OPTIONALE ZUBEHÖRARTIKEL

TRACHEALKANÜLEN



TRACHEALKANÜLEN

Priflex MRI PercuTrach® Trachealkanülen mit atraumatischer Einführhilfe wurden speziell für die Anwendung bei einer Dilatations-tracheotomie entwickelt.

Diese Kanülen enthalten **KEINERLEI METALLE**, - selbst der Pilotballon ist mit einer speziell dafür entwickelten Kunststofffeder ausgestattet. Deshalb können sie auch bei Patienten, die eine Magnetresonanztomographie (MRT) oder Bestrahlungstherapie benötigen, eingesetzt werden.

Sie verbinden eine hohe Formstabilität mit weichen und flexiblen Materialeigenschaften und sind mit einem walzenförmigen, äußerst dünnwandigen Niederdruckcuff aus Polyurethan (PU) ausgestattet, der sich ideal der Luftröhre anpasst.

Das weiche und biegsame Kanülenschild ist durch einen Drehverschluss variabel einstellbar und passt sich den individuellen anatomischen Verhältnissen des Patienten an.

Der 15 mm-Universalkonnektor der Kanüle ermöglicht den Anschluss von Zubehörartikeln (z.B. Wärme- und Feuchtigkeitsaustauscher) und dient als Anschluss für Beatmungsgeräte.

Die atraumatische Einführhilfe ist perfekt auf die Trachealkanüle abgestimmt und verfügt über einen praktischen Handgriff mit eingearbeiteten Erhebungen, die eine sichere Führung gewährleisten. Ein passgenauer Führungskatheter mit Sicherheitssperre wird stets mitgeliefert.

Priflex MRI PercuTrach® Trachealkanülen sind in den Größen 7 – 9 und sowohl mit als auch ohne subglottischer Absaugfunktion erhältlich.

TRACHEALKANÜLEN

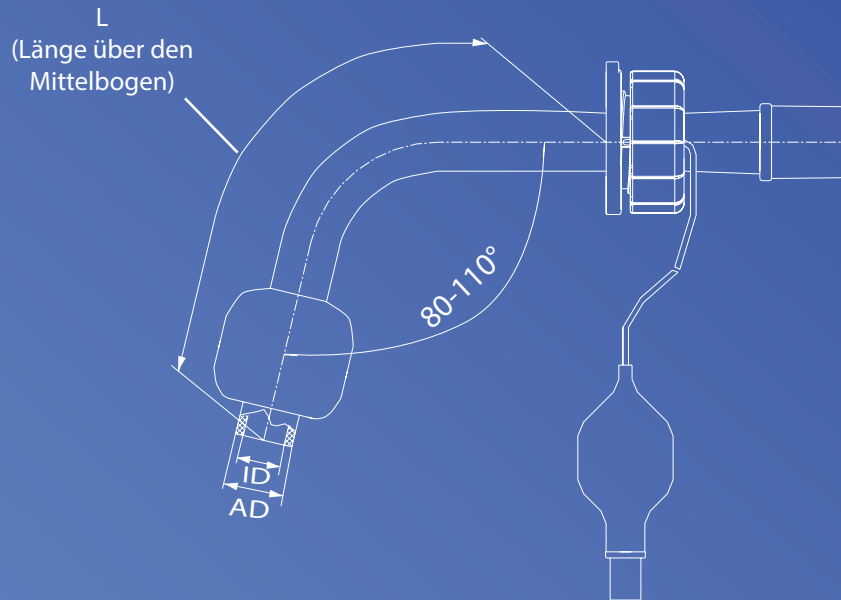

MASSTABELLE FÜR PRIFLEX MRI PERCUTRACH®:

Grösse	ID	AD	L Länge über den Mittelbogen verstellbar bis
7	7,0 mm	9,9 mm	80,0 mm
8	8,0 mm	10,9 mm	100,0 mm
9	9,0 mm	11,9 mm	120,0 mm

ID = Innendurchmesser der Kanüle an der Kanülenspitze

AD = Außendurchmesser der Kanüle an der Kanülenspitze

L = Länge der Kanüle über den Mittelbogen vom Kanülenschild bis zur Kanülenspitze

VPE = Kleinste Verpackungseinheit

TRACHEALKANÜLEN

Produkteigenschaften

- Spiralverstärkte Trachealkanüle mit 15 mm - Universalkonnektor, individuell verstellbarem Kanülenschild und besonders dünnwandigem Niederdruckcuff aus Polyurethan (PU)
- Mit atraumatischer Einführhilfe zur sicheren und schonenden Platzierung der Trachealkanüle bei der Dilatationstracheotomie oder beim nachfolgenden Kanülenwechsel
- Mit Führungskatheter
- Material: PVC, Kunststoffspirale, Latex-frei, DEHP-frei

Indikation

- Dilatationstracheotomie
- Tracheotomie/ Laryngektomie
- Vermeidung von Aspiration
- Adipositas/Ödem
- Invasive Beatmung
- geeignet für Radiatio/ MRT

**PRIFLEX MRI PERCUTRACH®
MIT CUFF****GRÖSSENTABELLE:**

Grösse	ID	AD	Länge (verstellbar bis)	VPE	Artikel- nummer
7	7,0 mm	9,9 mm	80,0 mm	1 Set	102474
8	8,0 mm	10,9 mm	100,0 mm	1 Set	102475
9	9,0 mm	11,9 mm	120,0 mm	1 Set	102476

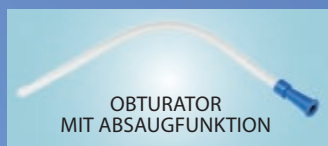
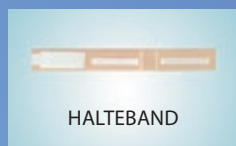
INKLUSIVE:

TRACHEALKANÜLEN



TRACHEALKANÜLEN

ProLine PercuTrach® und die extralangen **ProLine XT PercuTrach®** Trachealkanülen mit atraumatischer Einführhilfe wurden speziell für die Anwendung bei einer Dilatationstracheotomie entwickelt.

Sie sind aus gewebefreundlichem Polyurethan gefertigt und gewährleisten aufgrund ihres hervorragenden Verhältnisses von Innen- und Außendurchmesser einen maximalen Luftstrom.

Die atraumatische Einführhilfe ist perfekt auf die Außenkanüle abgestimmt und kann über deren Bajonettanschluss sicher eingerastet werden. Sie verfügt über einen praktischen Handgriff mit eingearbeiteten Erhebungen, die eine sichere Führung gewährleisten.

Alle Varianten sind mit einem walzenförmigen, äußerst dünnwandigen Niederdruckcuff aus Polyurethan (PU) ausgestattet, der sich ideal der Luftröhre anpasst.

Bei den SUCTION-Modellen wurde die Absaugleitung perfekt in die Außenkanüle eingebettet, um Drucknekrosen zu vermeiden. Die Schlauchführung wird optimal an den Cuff herangeführt, so dass Sekret direkt oberhalb des Cuffs abgesaugt werden kann.

ProLine PercuTrach® Trachealkanülen sind in den Größen 7 – 9, **ProLine XT PercuTrach®** Trachealkanülen in den Größen 7 – 10 erhältlich und jeweils in verschiedenen Ausführungen bestellbar.

TRACHEALKANÜLEN

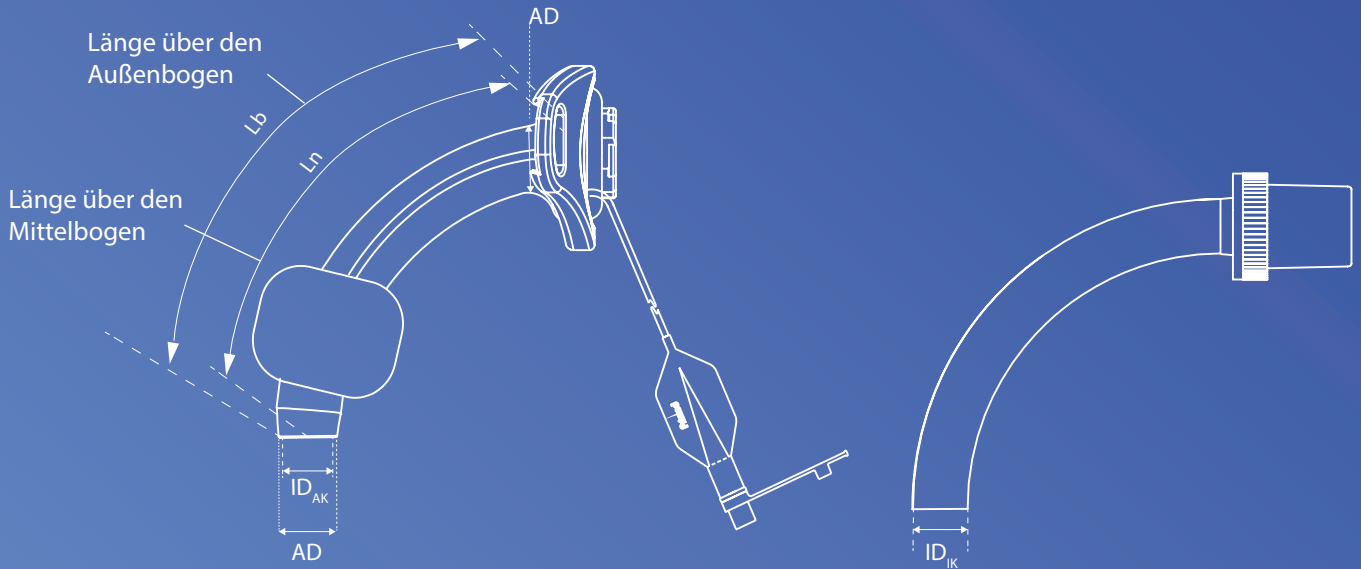

MASSTABELLE FÜR PROLINE PERCUTRACH® & PROLINE XT PERCUTRACH®:

Grösse	ID _{AK}	ID _{IK}	AD	PROLINE PERCUTRACH®		PROLINE XT PERCUTRACH®	
				Ln Länge über den Mittelbogen (AK)	Lb Länge über den Außenbogen (AK)	Ln Länge über den Mittelbogen (AK)	Lb Länge über den Außenbogen (AK)
7	8,4 mm	7,0 mm	10,0 mm	75 mm	81 mm	86 mm	93 mm
8	9,4 mm	8,0 mm	11,0 mm	77 mm	84 mm	88 mm	96 mm
9	10,4 mm	9,0 mm	12,0 mm	79 mm	87 mm	90 mm	99 mm
10	11,4 mm	10,0 mm	13,0 mm			92 mm	102 mm

ID_{AK} = Innendurchmesser der Außenkanüle an der Kanülenspitze

ID_{IK} = Innendurchmesser der Innenkanüle an der Kanülenspitze

AD = Außendurchmesser der Außenkanüle

IK = Innenkanüle

AK = Außenkanüle

Ln = Länge der Außenkanüle über den Mittelbogen vom Kanülenschild bis zur Kanülenspitze

Lb = Länge der Außenkanüle über den Außenbogen vom Kanülenschild bis zur Kanülenspitze

TRACHEALKANÜLEN

Produkteigenschaften

- Außenkanüle mit Bajonettanschluss und besonders dünnwandigem Niederdruckcuff aus Polyurethan (PU)
- Mit atraumatischer Einführhilfe zur sicheren und schonenden Platzierung der Trachealkanüle bei der Dilatationstracheotomie oder beim nachfolgenden Kanülenwechsel
- Großes Luftangebot dank extremer Dünnwandigkeit und zylindrischer Bauform
- Mit Innenkanülensystem
- 2 ungefensterte, röntgenkontrastgebende Innenkanülen mit weißem Bajonettring und drehbarem 15 mm - Universalkonnektor
- Material: PU, Latex-frei, DEHP-frei



**PROLINE PERCUTRACH®
CUFF**

Indikation

- Dilatationstracheotomie
- Tracheotomie/ Laryngektomie
- Vermeidung von Aspiration
- Invasive Beatmung

GRÖSSENTABELLE:

Größe	ID _{AK}	ID _{IK}	AD	Länge		VPE	Artikelnummer
				Ln	Lb		
7	8,4 mm	7,0 mm	10,0 mm	75 mm	81 mm	1 Set	1021270
8	9,4 mm	8,0 mm	11,0 mm	77 mm	84 mm	1 Set	1021280
9	10,4mm	9,0 mm	12,0 mm	79 mm	87 mm	1 Set	1021290

INKLUSIVE:

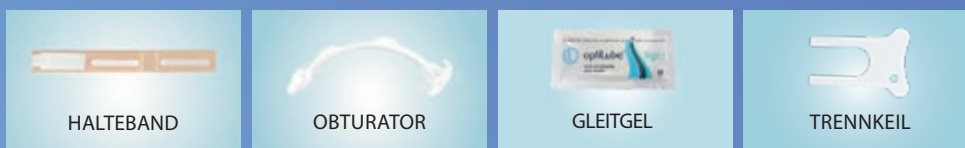

**OPTIONALE
ZUBEHÖRARTIKEL**

TRACHEALKANÜLEN

Produkteigenschaften

- Gesiebte Außenkanüle mit Bajonettanschluss und besonders dünnwandigem Niederdruckcuff aus Polyurethan (PU)
- Mit atraumatischer Einführhilfe zur sicheren und schonenden Platzierung der Trachealkanüle bei der Dilatationstracheotomie oder beim nachfolgenden Kanülenwechsel
- Großes Luftangebot dank extremer Dünnwandigkeit und zylindrischer Bauform
- Mit Innenkanülensystem
- 1 gefensterter, röntgenkontrastgebende Innenkanüle mit blauem Bajonettring ermöglicht Stimmbildung in Verbindung mit einem Sprechventil, mit drehbarem 15 mm-Universalkonnektor
- 1 ungefensterte, röntgenkontrastgebende Innenkanüle mit weißem Bajonettring und drehbarem 15 mm - Universalkonnektor
- Material: PU, Latex-frei, DEHP-frei



**PROLINE PERCUTRACH®
CUFF VOICE**

Indikation

- Dilatationstracheotomie
- Tracheotomie
- Stimmbildung
- Invasive Beatmung

GRÖSSENTABELLE:

Größe	ID _{AK}	ID _{IK}	AD	Länge		VPE	Artikelnummer
				Ln	Lb		
7	8,4 mm	7,0 mm	10,0 mm	75 mm	81 mm	1 Set	1021570
8	9,4 mm	8,0 mm	11,0 mm	77 mm	84 mm	1 Set	1021580
9	10,4mm	9,0 mm	12,0 mm	79 mm	87 mm	1 Set	1021590

INKLUSIVE:



HALTEBAND



OBTURATOR



GLEITGEL



PRIMEDI-
SPRECHVENTIL



DEKANÜLIERUNGS-
STOPFEN



TRENNKEIL



**OPTIONALE
ZUBEHÖRARTIKEL**

TRACHEALKANÜLEN

Produkteigenschaften

- Außenkanüle mit Bajonettanschluss, besonders dünnwandigem Niederdruckcuff aus Polyurethan (PU) und subglottischer Absaugfunktion (integrierte Absaugleitung ermöglicht Sekretabsaugung oberhalb des Cuffs)
- Mit atraumatischer Einführhilfe zur sicheren und schonenden Platzierung der Trachealkanüle bei der Dilatationstracheotomie oder beim nachfolgenden Kanülenwechsel
- Großes Luftangebot dank extremer Dünnwandigkeit und zylindrischer Bauform
- Mit Innenkanülensystem
- 2 ungefensterte, röntgenkontrastgebende Innenkanülen mit weißem Bajonettring und drehbarem 15 mm - Universalkonnektor
- Material: PU, Latex-frei, DEHP-frei



**PROLINE PERCUTRACH®
SUCTION**

Indikation

- Dilatationstracheotomie
- Tracheotomie/ Laryngektomie
- Vermeidung von Aspiration
- Invasive Beatmung

GRÖSSENTABELLE:

Größe	ID _{AK}	ID _{IK}	AD	Länge		VPE	Artikelnummer
				Ln	Lb		
7	8,4 mm	7,0 mm	10,0 mm	75 mm	81 mm	1 Set	1021370
8	9,4 mm	8,0 mm	11,0 mm	77 mm	84 mm	1 Set	1021380
9	10,4mm	9,0 mm	12,0 mm	79 mm	87 mm	1 Set	1021390

INKLUSIVE:



**OPTIONALE
ZUBEHÖRARTIKEL**

TRACHEALKANÜLEN

Produkteigenschaften

- Gesiebte Außenkanüle mit Bajonettanschluss, besonders dünnwandigem Niederdruckcuff aus Polyurethan (PU) und subglottischer Absaugfunktion (integrierte Absaugleitung ermöglicht Sekretabsaugung oberhalb des Cuffs)
- Mit atraumatischer Einführhilfe zur sicheren und schonenden Platzierung der Trachealkanüle bei der Dilatationstracheotomie oder beim nachfolgenden Kanülenwechsel
- Großes Luftangebot dank extremer Dünnwandigkeit und zylindrischer Bauform
- Mit Innenkanülensystem
- 1 gefensterter, röntgenkontrastgebende Innenkanüle mit blauem Bajonettring ermöglicht Stimmbildung in Verbindung mit einem Sprechventil, mit drehbarem 15mm-Universalkonnektor
- 1 ungefensterter, röntgenkontrastgebender Innenkanüle mit weißem Bajonettring und drehbarem 15 mm - Universalkonnektor
- Material: PU, Latex-frei, DEHP-frei

Indikation

- Dilatationstracheotomie
- Tracheotomie
- Stimmbildung
- Invasive Beatmung









**PROLINE PERCUTRACH®
SUCTION VOICE**

GRÖSSENTABELLE:

Größe	ID _{AK}	ID _{IK}	AD	Länge		VPE	Artikelnummer
				Ln	Lb		
7	8,4 mm	7,0 mm	10,0 mm	75 mm	81 mm	1 Set	1021670
8	9,4 mm	8,0 mm	11,0 mm	77 mm	84 mm	1 Set	1021680
9	10,4mm	9,0 mm	12,0 mm	79 mm	87 mm	1 Set	1021690

INKLUSIVE:

 HALTEBAND	 OBTURATOR	 GLEITGEL	 PRIMEDI- SPRECHVENTIL	 DEKANÜLIERUNGS- STOPFEN
 TRICHTER- KONNEKTOR	 TRENNKEIL			



**OPTIONALE
ZUBEHÖRARTIKEL**

TRACHEALKANÜLEN

Produkteigenschaften

- Außenkanüle mit Bajonettanschluss und besonders dünnwandigem Niederdruckcuff aus Polyurethan (PU)
- Mit atraumatischer Einführhilfe zur sicheren und schonenden Platzierung der Trachealkanüle bei der Dilatationstracheotomie oder beim nachfolgenden Kanülenwechsel
- Großes Luftangebot dank extremer Dünnwandigkeit und zylindrischer Bauform
- Mit Innenkanülensystem
- 2 ungefensterte, röntgenkontrastgebende Innenkanülen mit weißem Bajonettring und drehbarem 15 mm - Universalkonnektor
- Material: PU, Latex-frei, DEHP-frei



**PROLINE XT PERCUTRACH®
CUFF**

Indikation

- Dilatationstracheotomie
- Tracheotomie/ Laryngektomie
- Vermeidung von Aspiration
- Invasive Beatmung

GRÖSSENTABELLE:

Grösse	ID _{AK}	ID _{IK}	AD	Länge		VPE	Artikelnummer
				Ln	Lb		
7	8,4 mm	7,0 mm	10,0 mm	86 mm	93 mm	1 Set	1022270
8	9,4 mm	8,0 mm	11,0 mm	88 mm	96 mm	1 Set	1022280
9	10,4 mm	9,0 mm	12,0 mm	90 mm	99 mm	1 Set	1022290
10	11,4 mm	10,0 mm	13,0 mm	92 mm	102 mm	1 Set	1022210

INKLUSIVE:

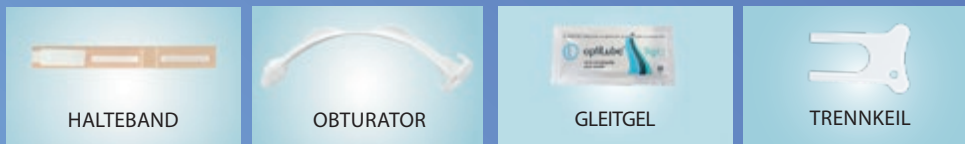

**OPTIONALE
ZUBEHÖRARTIKEL**

TRACHEALKANÜLEN

Produkteigenschaften

- Gesiebte Außenkanüle mit Bajonettanschluss und besonders dünnwandigem Niederdruckcuff aus Polyurethan (PU)
- Mit atraumatischer Einführhilfe zur sicheren und schonenden Platzierung der Trachealkanüle bei der Dilatationstracheotomie oder beim nachfolgenden Kanülenwechsel
- Großes Luftangebot dank extremer Dünnwandigkeit und zylindrischer Bauform
- Mit Innenkanülensystem
- 1 gefensterter, röntgenkontrastgebende Innenkanüle mit blauem Bajonettring ermöglicht Stimmbildung in Verbindung mit einem Sprechventil, mit drehbarem 15 mm-Universalkonnektor
- 1 ungefensterte, röntgenkontrastgebende Innenkanüle mit weißem Bajonettring und drehbarem 15 mm - Universalkonnektor
- Material: PU, Latex-frei, DEHP-frei



**PROLINE XT PERCUTRACH®
CUFF VOICE**

Indikation

- Dilatationstracheotomie
- Tracheotomie
- Stimmbildung
- Invasive Beatmung

GRÖSSENTABELLE:

Größe	ID _{AK}	ID _{IK}	AD	Länge		VPE	Artikelnummer
				Ln	Lb		
7	8,4 mm	7,0 mm	10,0 mm	86 mm	93 mm	1 Set	1022570
8	9,4 mm	8,0 mm	11,0 mm	88 mm	96 mm	1 Set	1022580
9	10,4 mm	9,0 mm	12,0 mm	90 mm	99 mm	1 Set	1022590
10	11,4 mm	10,0 mm	13,0 mm	92 mm	102 mm	1 Set	1022510

INKLUSIVE:



HALTEBAND



OBTURATOR



GLEITGEL



PRIMEDI-
SPRECHVENTIL



DEKANÜLIERUNGS-
STOPFEN



TRENNKEIL



**OPTIONALE
ZUBEHÖRARTIKEL**

TRACHEALKANÜLEN

Produkteigenschaften

- Außenkanüle mit Bajonettanschluss, besonders dünnwandigem Niederdruckcuff aus Polyurethan (PU) und subglottischer Absaugfunktion (integrierte Absaugleitung ermöglicht Sekretabsaugung oberhalb des Cuffs)
- Mit atraumatischer Einführhilfe zur sicheren und schonenden Platzierung der Trachealkanüle bei der Dilatationstracheotomie oder beim nachfolgenden Kanülenwechsel
- Großes Luftangebot dank extremer Dünnwandigkeit und zylindrischer Bauform
- Mit Innenkanülensystem
- 2 ungefensterte, röntgenkontrastgebende Innenkanülen mit weißem Bajonettring und drehbarem 15 mm - Universalkonnektor
- Material: PU, Latex-frei, DEHP-frei



**PROLINE XT PERCUTRACH®
SUCTION**

Indikation

- Dilatationstracheotomie
- Tracheotomie/ Laryngektomie
- Vermeidung von Aspiration
- Invasive Beatmung

GRÖSSENTABELLE:

Größe	ID _{AK}	ID _{IK}	AD	Länge		VPE	Artikelnummer
				Ln	Lb		
7	8,4 mm	7,0 mm	10,0 mm	86 mm	93 mm	1 Set	1022370
8	9,4 mm	8,0 mm	11,0 mm	88 mm	96 mm	1 Set	1022380
9	10,4 mm	9,0 mm	12,0 mm	90 mm	99 mm	1 Set	1022390
10	11,4 mm	10,0 mm	13,0 mm	92 mm	102 mm	1 Set	1022310

INKLUSIVE:



**OPTIONALE
ZUBEHÖRARTIKEL**

TRACHEALKANÜLEN

Produkteigenschaften

- Gesiebte Außenkanüle mit Bajonettanschluss, besonders dünnwandigem Niederdruckcuff aus Polyurethan (PU) und subglottischer Absaugfunktion (integrierte Absaugleitung ermöglicht Sekretabsaugung oberhalb des Cuffs)
- Mit atraumatischer Einführhilfe zur sicheren und schonenden Platzierung der Trachealkanüle bei der Dilatationstracheotomie oder beim nachfolgenden Kanülenwechsel
- Großes Luftangebot dank extremer Dünnwandigkeit und zylindrischer Bauform
- Mit Innenkanülensystem
- 1 gefensterter, röntgenkontrastgebende Innenkanüle mit blauem Bajonettring ermöglicht Stimmbildung in Verbindung mit einem Sprechventil, mit drehbarem 15 mm-Universalkonnektor
- 1 ungefensterter, röntgenkontrastgebender Innenkanüle mit weißem Bajonettring und drehbarem 15 mm - Universalkonnektor
- Material: PU, Latex-frei, DEHP-frei



**PROLINE XT PERCUTRACH®
SUCTION VOICE**







Indikation

- Dilatationstracheotomie
- Tracheotomie
- Stimmbildung
- Invasive Beatmung

GRÖSSENTABELLE:

Größe	ID _{AK}	ID _{IK}	AD	Länge		VPE	Artikelnummer
				Ln	Lb		
7	8,4 mm	7,0 mm	10,0 mm	86 mm	93 mm	1 Set	1022670
8	9,4 mm	8,0 mm	11,0 mm	88 mm	96 mm	1 Set	1022680
9	10,4 mm	9,0 mm	12,0 mm	90 mm	99 mm	1 Set	1022690
10	11,4 mm	10,0 mm	13,0 mm	92 mm	102 mm	1 Set	1022610

INKLUSIVE:

 HALTEBAND	 OBTURATOR	 GLEITGEL	 PRIMEDI- SPRECHVENTIL	 DEKANÜLIERUNGS- STOPFEN
 TRICHTER- KONNEKTOR	 TRENNKEIL			



**OPTIONALE
ZUBEHÖRARTIKEL**



Charakteristisch für **OPTIMA** Trachealkanülen sind die transparente Außenkanüle mit einem 15 mm-Universalkonnektor sowie die Flexibilität des thermosensiblen Materials, das einen angenehmen Tragekomfort bietet.

Das Einlegen und Herausnehmen der Innenkanülen ist unkompliziert. Die Innenkanüle wird bis zur Arretierung durch den 15 mm-Konnektor geschoben und ist durch laterale Eingriffsmulden ebenso leicht wieder zu entfernen.

Das weiche Kanülenschild ist äußerst flexibel und verfügt über seitliche Ösen zum Befestigen der eingesetzten Kanüle mit einem Halteband.

OPTIMA Trachealkanülen sind in den Größen 6 – 10 in verschiedenen Ausführungen, mit und ohne Cuff sowie mit und ohne Sprechoption oder subglottischer Absaugmöglichkeit erhältlich.

Der 15 mm-Konnektor der Außenkanüle ermöglicht mit oder ohne eingesetzter Innenkanüle den Anschluss von Zubehörartikeln (z. B. Wärme- und Feuchtigkeitsaustauscher und Sprechventile) und dient als Anschluss für Beatmungsgeräte (bei Trachealkanülen mit Cuff).

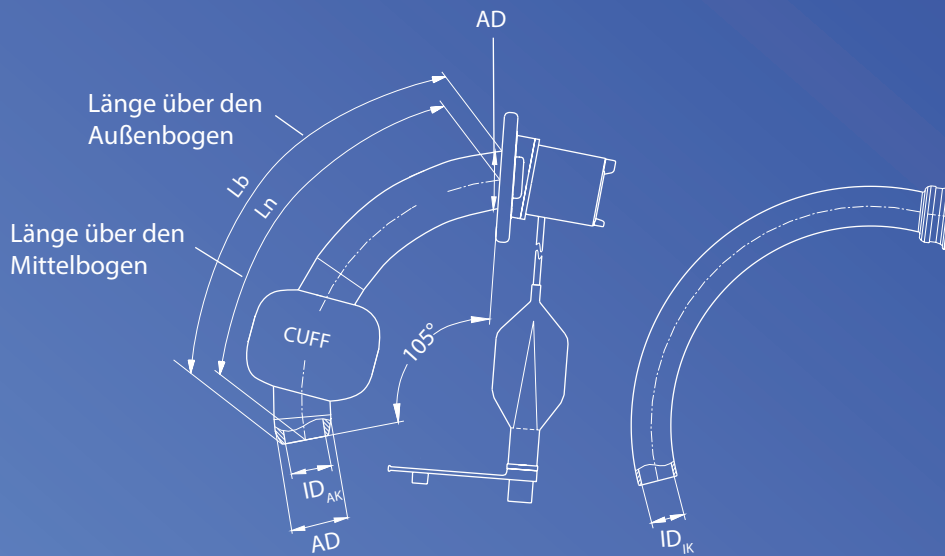

MASSTABELLE FÜR OPTIMA:

Grösse	ID _{AK}	ID _{IK}	AD	Ln Länge über den Mittelbogen (AK)	Lb Länge über den Außenbogen (AK)
6	6,0 mm	4,4 mm	9,2 mm	64,5 mm	73,0 mm
7	7,0 mm	5,4 mm	10,5 mm	70,0 mm	79,0 mm
8	8,0 mm	6,4 mm	11,6 mm	75,5 mm	87,0 mm
9	9,0 mm	7,4 mm	12,6 mm	81,0 mm	93,0 mm
10	10,0 mm	8,4 mm	13,6 mm	87,5 mm	100,0 mm

ID_{AK} = Innendurchmesser der Außenkanüle an der Kanülenspitze

ID_{IK} = Innendurchmesser der Innenkanüle an der Kanülenspitze

AD = Außendurchmesser der Außenkanüle

IK = Innenkanüle

AK = Außenkanüle

Ln = Länge der Außenkanüle über den Mittelbogen vom Kanülenschild bis zur Kanülenspitze

Lb = Länge der Außenkanüle über den Außenbogen vom Kanülenschild bis zur Kanülenspitze

PZN = Pharmazentralnummer

VPE = Kleinste Verpackungseinheit

TRACHEALKANÜLEN

Produkteigenschaften

- Außenkanüle mit 15 mm-Universalkonnektor
- Mit Innenkanülensystem
- 1 transparente Innenkanüle zur besseren Sekretbeurteilung
- 1 weiße Innenkanüle aus röntgenkontrastgebendem Material zur Lagekontrolle
- Material: PVC, Latex-frei, DEHP-frei

Indikation

- Tracheotomie/ Laryngektomie
- geeignet für Radiatio/ MRT

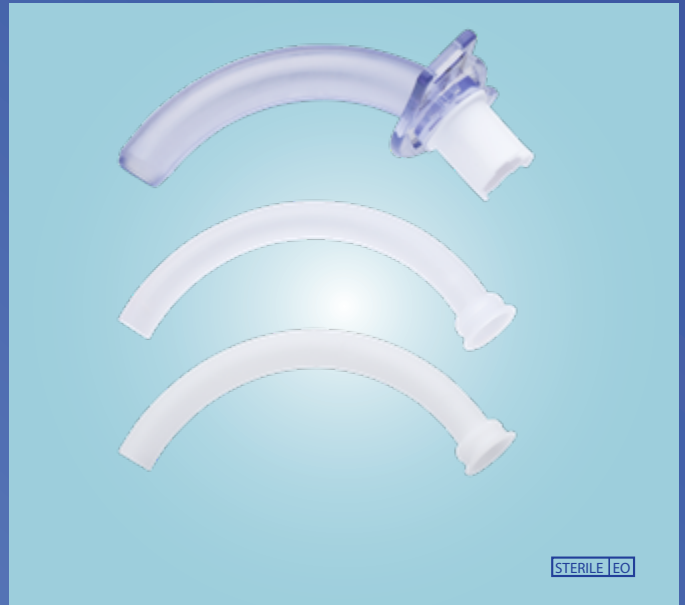

OPTIMA BASIC

GRÖSSENTABELLE:

Hilfsmittelnummer:		12.24.02.2062							
Grösse	ID _{AK}	ID _{IK}	AD	Länge		VPE	PZN	Artikelnummer	
				Ln	Lb				
6	6,0 mm	4,4 mm	9,2 mm	64,5 mm	73 mm	1 Set	10287669	102013	
7	7,0 mm	5,4 mm	10,5 mm	70,0 mm	79 mm	1 Set	10287681	102014	
8	8,0 mm	6,4 mm	11,6 mm	75,5 mm	87 mm	1 Set	10287698	102015	
9	9,0 mm	7,4 mm	12,6 mm	81,0 mm	93 mm	1 Set	10287706	102016	
10	10,0 mm	8,4 mm	13,6 mm	87,5 mm	100 mm	1 Set	10287735	102017	

INKLUSIVE:



HALTEBAND

OBTURATOR



OPTIONALE ZUBEHÖRARTIKEL

TRACHEALKANÜLEN

Produkteigenschaften

- Gesiebte Außenkanüle mit 15 mm- Universalsteckverbinder
- Mit Innenkanülensystem
- 1 rote, gefensterte Innenkanüle ermöglicht Stimmbildung in Verbindung mit einem Sprechventil
- 1 weiße Innenkanüle aus röntgenkontrastgebendem Material zur Lagekontrolle
- Material: PVC, Latex-frei, DEHP-frei

Indikation

- Tracheotomie
- Stimmbildung
- geeignet für Radiatio/ MRT

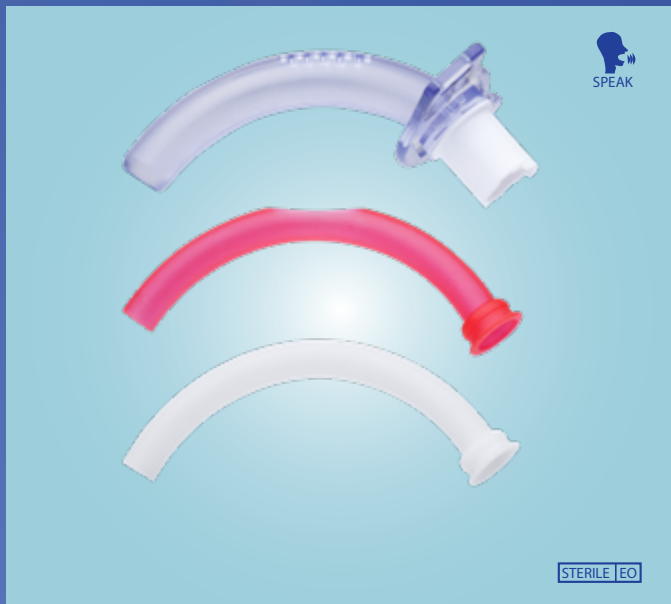





OPTIMA VOICE

GRÖSSENTABELLE:

Hilfsmittelnummer:		12.24.03.1071							
Grösse	ID _{AK}	ID _{IK}	AD	Länge		VPE	PZN	Artikelnummer	
				Ln	Lb				
6	6,0 mm	4,4 mm	9,2 mm	64,5 mm	73 mm	1 Set	10287793	102033	
7	7,0 mm	5,4 mm	10,5 mm	70,0 mm	79 mm	1 Set	10287801	102034	
8	8,0 mm	6,4 mm	11,6 mm	75,5 mm	87 mm	1 Set	10287818	102035	
9	9,0 mm	7,4 mm	12,6 mm	81,0 mm	93 mm	1 Set	10287824	102036	
10	10,0 mm	8,4 mm	13,6 mm	87,5 mm	100 mm	1 Set	10287830	102037	

INKLUSIVE:

 HALTEBAND	 OBTURATOR	 PRIMEDI-SPRECHVENTIL	 DEKANÜLIERUNGS-STOPFEN
---	--	---	---



OPTIONALE ZUBEHÖRARTIKEL

Produkteigenschaften

- Außenkanüle mit 15 mm-Universalkonnektor und Niederdruckcuff
- Mit Innenkanülensystem
- 1 transparente Innenkanüle zur besseren Sekretbeurteilung
- 1 weiße Innenkanüle aus röntgenkontrastgebendem Material zur Lagekontrolle
- Material: PVC, Latex-frei, DEHP-frei

Indikation

- Tracheotomie/ Laryngektomie
- Vermeidung von Aspiration
- Invasive Beatmung

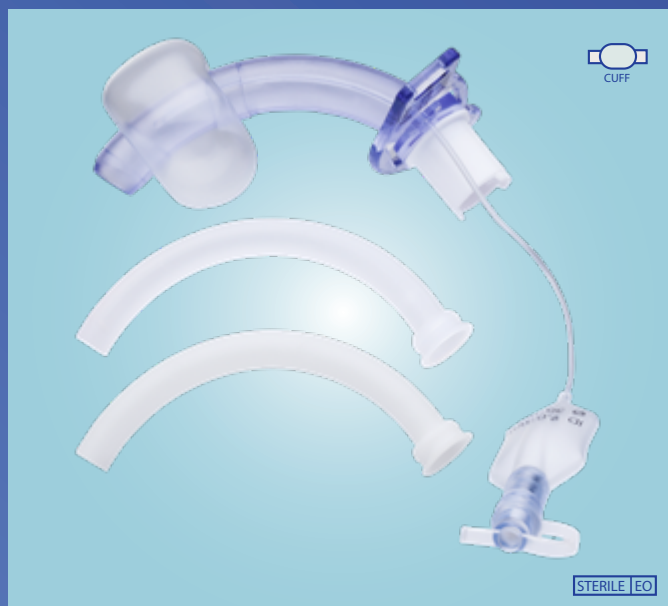

OPTIMA BASIC CUFF

GRÖSSENTABELLE:

Hilfsmittelnummer:		12.24.05.1071							
Grösse	ID _{AK}	ID _{IK}	AD	Länge		VPE	PZN	Artikelnummer	
				Ln	Lb				
6	6,0 mm	4,4 mm	9,2 mm	64,5 mm	73 mm	1 Set	10287741	102023	
7	7,0 mm	5,4 mm	10,5 mm	70,0 mm	79 mm	1 Set	10287758	102024	
8	8,0 mm	6,4 mm	11,6 mm	75,5 mm	87 mm	1 Set	10287764	102025	
9	9,0 mm	7,4 mm	12,6 mm	81,0 mm	93 mm	1 Set	10287770	102026	
10	10,0 mm	8,4 mm	13,6 mm	87,5 mm	100 mm	1 Set	10287787	102027	

INKLUSIVE:

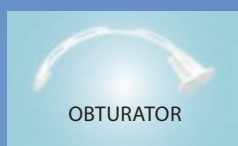
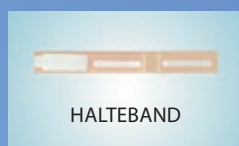

Produkteigenschaften

- Gesiebte Außenkanüle mit 15 mm- Universalsteckverbinder und Niederdruckcuff
- Mit Innenkanülensystem
- 1 rote, gefensterete Innenkanüle ermöglicht Stimmgebung in Verbindung mit einem Sprechventil
- 1 weiße Innenkanüle aus röntgenkontrastgebendem Material zur Lagekontrolle
- Material: PVC, Latex-frei, DEHP-frei

Indikation

- Tracheotomie
- Stimmgebung
- Invasive Beatmung

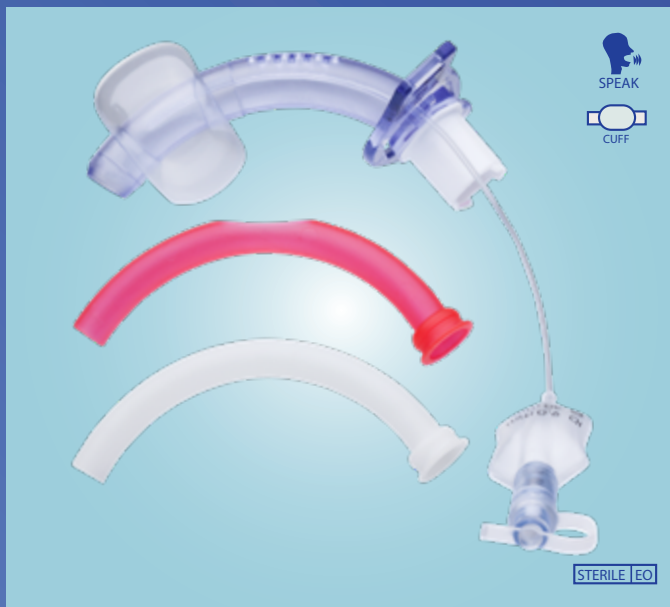

OPTIMA VOICE CUFF

GRÖSSENTABELLE:

Hilfsmittelnummer:		12.24.05.1072							
Größe	ID _{AK}	ID _{IK}	AD	Länge		VPE	PZN	Artikelnummer	
				Ln	Lb				
6	6,0 mm	4,4 mm	9,2 mm	64,5 mm	73 mm	1 Set	10287847	102043	
7	7,0 mm	5,4 mm	10,5 mm	70,0 mm	79 mm	1 Set	10287853	102044	
8	8,0 mm	6,4 mm	11,6 mm	75,5 mm	87 mm	1 Set	10287876	102045	
9	9,0 mm	7,4 mm	12,6 mm	81,0 mm	93 mm	1 Set	10287882	102046	
10	10,0 mm	8,4 mm	13,6 mm	87,5 mm	100 mm	1 Set	10287899	102047	

INKLUSIVE:

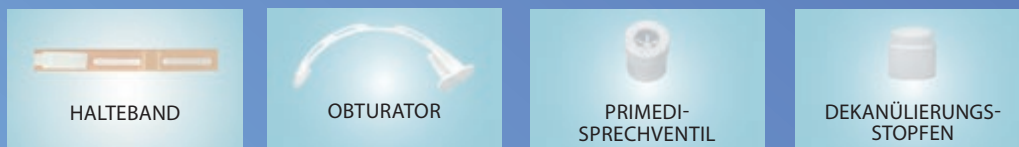

OPTIONALE ZUBEHÖRARTIKEL

Produkteigenschaften

- Außenkanüle mit 15 mm-Universalkonnektor, Niederdruckcuff und subglottischer Absaugfunktion (integrierte Absaugleitung ermöglicht Sekretabsaugung oberhalb des Cuffs)
- Mit Innenkanülensystem
- 1 transparente Innenkanüle zur besseren Sekretbeurteilung
- 1 weiße Innenkanüle aus röntgenkontrastgebendem Material zur Lagekontrolle
- Material: PVC, Latex-frei, DEHP-frei

Indikation

- Tracheotomie/ Laryngektomie
- Vermeidung von Aspiration
- Invasive Beatmung



OPTIMA SUCTION

GRÖSSENTABELLE:

Hilfsmittelnummer:		12.24.05.1073							
Grösse	ID _{AK}	ID _{IK}	AD	Länge		VPE	PZN	Artikelnummer	
				Ln	Lb				
6	6,0 mm	4,4 mm	9,2 mm	64,5 mm	73 mm	1 Set	10287907	102053	
7	7,0 mm	5,4 mm	10,5 mm	70,0 mm	79 mm	1 Set	10287913	102054	
8	8,0 mm	6,4 mm	11,6 mm	75,5 mm	87 mm	1 Set	10287936	102055	
9	9,0 mm	7,4 mm	12,6 mm	81,0 mm	93 mm	1 Set	10287942	102056	
10	10,0 mm	8,4 mm	13,6 mm	87,5 mm	100 mm	1 Set	10287959	102057	

INKLUSIVE:

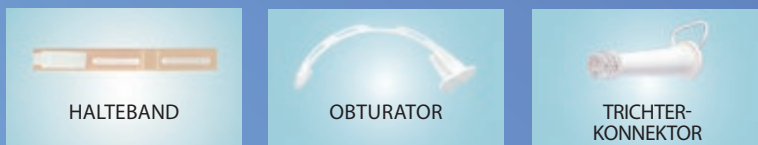

OPTIONALE ZUBEHÖRARTIKEL

Produkteigenschaften

- Gesiebte Außenkanüle mit 15 mm- Universalsteckverbinder, Niederdruckcuff und subglottischer Absaugfunktion (integrierte Absaugleitung ermöglicht Sekretabsaugung oberhalb des Cuffs)
- Mit Innenkanülensystem
- 1 rote, gefensterte Innenkanüle ermöglicht Stimmbildung in Verbindung mit einem Sprechventil
- 1 weiße Innenkanüle aus röntgenkontrastgebendem Material zur Lagekontrolle
- Material: PVC, Latex-frei, DEHP-frei

Indikation

- Tracheotomie
- Stimmbildung
- Invasive Beatmung

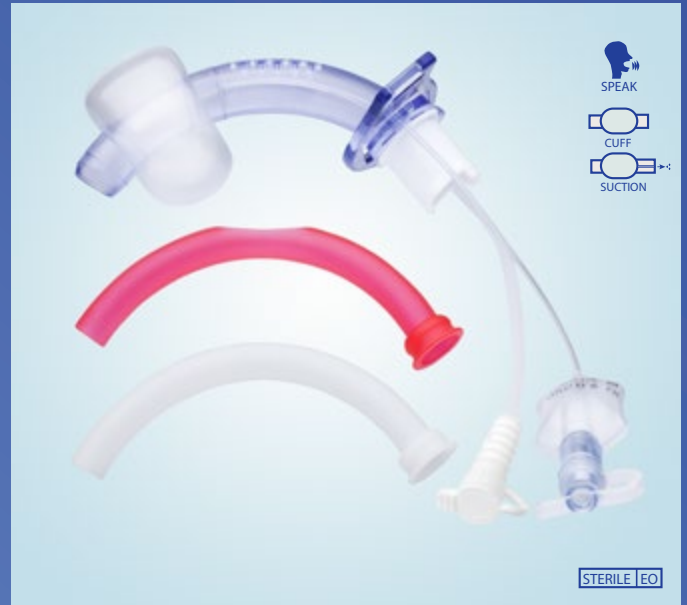

OPTIMA SUCTION VOICE

GRÖSSENTABELLE:

Hilfsmittelnummer:		12.24.05.1074							
Grösse	ID _{AK}	ID _{IK}	AD	Länge		VPE	PZN	Artikelnummer	
				Ln	Lb				
6	6,0 mm	4,4 mm	9,2 mm	64,5 mm	73 mm	1 Set	10287971	102063	
7	7,0 mm	5,4 mm	10,5 mm	70,0 mm	79 mm	1 Set	10287988	102064	
8	8,0 mm	6,4 mm	11,6 mm	75,5 mm	87 mm	1 Set	10287994	102065	
9	9,0 mm	7,4 mm	12,6 mm	81,0 mm	93 mm	1 Set	10288002	102066	
10	10,0 mm	8,4 mm	13,6 mm	87,5 mm	100 mm	1 Set	10288019	102067	

INKLUSIVE:



OPTIONALE ZUBEHÖRARTIKEL

ERSATZ-INNENKANÜLEN

(A)

Innenkanüle A ist ungefenstert und zur besseren Sekretbeurteilung transparent gestaltet.



STERILE EO

(B)

Innenkanüle B ist rot und gefenstert. Sie erleichtert die Stimmbildung in Verbindung mit einem Sprechventil.



STERILE EO

(C)

Innenkanüle C ist ungefenstert, weiß und aus röntgenkontrastgebendem Material.



STERILE EO

GRÖSSENTABELLE:

Hilfsmittelnummer:		12.24.06.2061	12.24.06.2062	12.24.06.2060			
ERSATZINNENKANÜLEN							
		TRANSPARENT (A)		ROT, GEFENSTERT (B)		WEISS, RÖNTGEN- KONTRASTGEBEND (C)	
Grösse	VPE	PZN	Artikel- nummer	PZN	Artikel- nummer	PZN	Artikel- nummer
6	5/Box	10338823	102018	10338881	102028	10317459	102038
7	5/Box	10338846	102019	10338898	102029	10317465	102039
8	5/Box	10338852	102020	10338906	102030	10317494	102040
9	5/Box	10338869	102021	10338912	102031	10317502	102041
10	5/Box	10338875	102022	10338929	102032	10317519	102042
6	30/Box		102018-30		102028-30		102038-30
7	30/Box		102019-30		102029-30		102039-30
8	30/Box		102020-30		102030-30		102040-30
9	30/Box		102021-30		102031-30		102041-30
10	30/Box		102022-30		102032-30		102042-30



ULTRASOFT Trachealkanülen zeichnen sich durch ein besonders weiches, flexibles sowie thermosensibles Material aus. Dies garantiert Trageeigenschaften von höchstem Komfort.

Insbesondere im außerklinischen Bereich und von Patienten mit Langzeit-Tracheostoma wird die Kanüle deshalb gerne verwendet.

Dank ihres multidimensional beweglichen Kanülenschildes passt sich die **ULTRASOFT** Trachealkanüle den individuellen anatomischen Anforderungen des Patienten an. Der Kopf bleibt frei beweglich, ohne Druck auf die Luftröhre auszuüben.

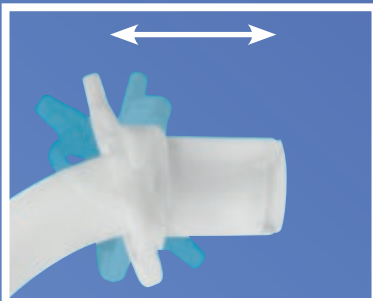

Die gecufften Varianten sind mit einem walzenförmigen, äußerst dünnwandigen Niederdruckcuff aus Polyurethan (PU) ausgestattet, der sich ideal der Luftröhre anpasst und herkömmlichen PVC-Ballons funktionell überlegen ist. Eine Mikroaspiration wird damit weitestgehend minimiert.*

Die Serie **ULTRASOFT** bietet eine umfassende Auswahl an Trachealkanülen für tracheotomierte Patienten und ist in fünf Größen (6 – 10) und sechs Ausführungen erhältlich.

Alle Modelle verfügen über einen 15 mm-Universalkonnektor an der Außenkanüle, der mit oder ohne eingesetzter Innenkanüle das Anbringen von Zubehörartikeln (z. B. Wärme- und Feuchtigkeitsaustauscher oder Sprechventile) gestattet und als Anschluss für Beatmungsgeräte dient (bei Trachealkanülen mit Cuff).

Die Handhabung der Kanülen ist unkompliziert. Die Innenkanüle wird bis zur Arretierung durch den 15 mm-Konnektor geschoben und ist durch eingearbeitete Seitenschlitze im Konnektor ebenso leicht wieder zu entfernen.

*Lorente L., Lecuona M, Jiménez A, Mora ML, Sierra A: Influence of an endotracheal tube with polyurethane cuff and subglottic secretion drainage on pneumonia. Am J Respir Crit Care Med. 2007 Dec 1;176(11):1079-83. Epub 2007 Sep 13.

Poelaert, J, Depuydt, P, De Wolf, A, Van de Velde, S, Herck, I, and Blot, S. Polyurethane cuffed endotracheal tubes to prevent early postoperative pneumonia after cardiac surgery: a pilot study. J Thorac Cardiovasc Surg. 2008; 135: 771-776.

Dullenkopf, A.; Gerber, A.C.; Weiss, M.; Fit and seal characteristics of a new paediatric tracheal tube with high volume-low pressure polyurethane cuff. Acta Anaesthesiol Scand. 2005 Feb; 49(2): 232-7.

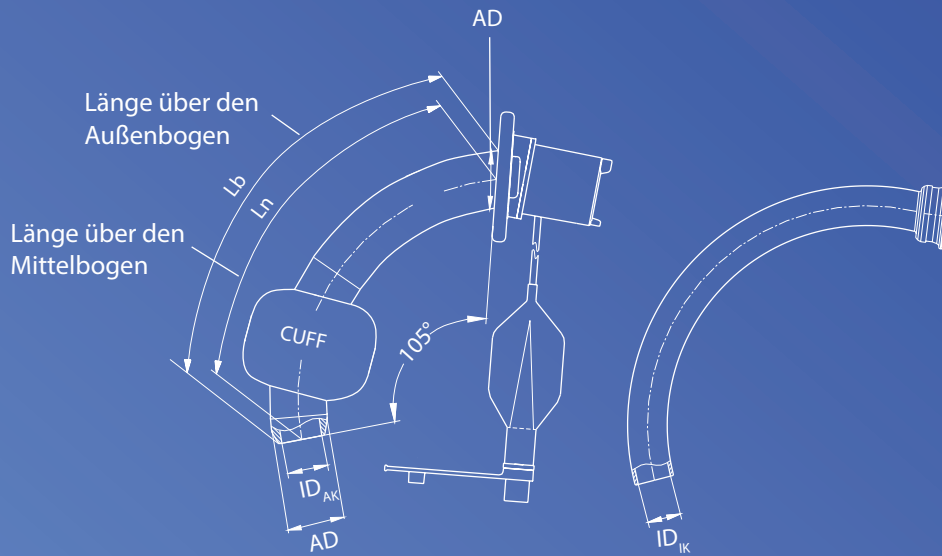

MASSTABELLE FÜR ULTRASOFT:

Grösse	ID _{AK}	ID _{IK}	AD	Ln Länge über den Mittelbogen (AK)	Lb Länge über den Außenbogen (AK)
6	6,0 mm	4,4 mm	9,2 mm	64,5 mm	73,0 mm
7	7,0 mm	5,4 mm	10,5 mm	70,0 mm	79,0 mm
8	8,0 mm	6,4 mm	11,6 mm	75,5 mm	87,0 mm
9	9,0 mm	7,4 mm	12,6 mm	81,0 mm	93,0 mm
10	10,0 mm	8,4 mm	13,6 mm	87,5 mm	100,0 mm

ID_{AK} = Innendurchmesser der Außenkanüle an der Kanülenspitze
 ID_{IK} = Innendurchmesser der Innenkanüle an der Kanülenspitze
 AD = Außendurchmesser der Außenkanüle
 IK = Innenkanüle
 AK = Außenkanüle
 Ln = Länge der Außenkanüle über den Mittelbogen vom Kanülenschild bis zur Kanülenspitze
 Lb = Länge der Außenkanüle über den Außenbogen vom Kanülenschild bis zur Kanülenspitze

PZN = Pharmazentralnummer
 VPE = Kleinste Verpackungseinheit

Produkteigenschaften

- Außenkanüle mit 15 mm- Universalkonnektor
- Hoher Tragekomfort durch besonders weiches Material der Außen- und Innenkanülen
- Mit Innenkanülensystem
- 1 transparente Innenkanüle zur besseren Sekretbeurteilung
- 1 weiße Innenkanüle aus röntgenkontrastgebendem Material zur Lagekontrolle
- Material: PVC, Latex-frei, DEHP-frei

Indikation

- Tracheotomie/ Laryngektomie
- geeignet für Radiatio/ MRT



ULTRASOFT BASIC

GRÖSSENTABELLE:

Hilfsmittelnummer:		12.24.02.2056							
Grösse	ID _{AK}	ID _{IK}	AD	Länge		VPE	PZN	Artikelnummer	
				Ln	Lb				
6	6,0 mm	4,4 mm	9,2 mm	64,5 mm	73 mm	1 Set	10731271	103013	
7	7,0 mm	5,4 mm	10,5 mm	70,0 mm	79 mm	1 Set	10731288	103014	
8	8,0 mm	6,4 mm	11,6 mm	75,5 mm	87 mm	1 Set	10731294	103015	
9	9,0 mm	7,4 mm	12,6 mm	81,0 mm	93 mm	1 Set	10731302	103016	
10	10,0 mm	8,4 mm	13,6 mm	87,5 mm	100 mm	1 Set	10731319	103017	

INKLUSIVE:

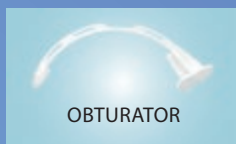
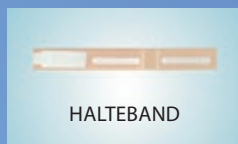

Produkteigenschaften

- Gesiebte Außenkanüle mit 15 mm- Universalsteckverbinder
- Hoher Tragekomfort durch besonders weiches Material der Außen- und Innenkanülen
- Mit Innenkanülensystem
- 1 rote, gefensterete Innenkanüle ermöglicht Stimmbildung in Verbindung mit einem Sprechventil
- 1 weiße Innenkanüle aus röntgenkontrastgebendem Material zur Lagekontrolle
- Material: PVC, Latex-frei, DEHP-frei

Indikation

- Tracheotomie
- Stimmbildung
- geeignet für Radiatio/ MRT



ULTRASOFT VOICE

GRÖSSENTABELLE:

Hilfsmittelnummer:		12.24.03.1069							
Grösse	ID _{AK}	ID _{IK}	AD	Länge		VPE	PZN	Artikelnummer	
				Ln	Lb				
6	6,0 mm	4,4 mm	9,2 mm	64,5 mm	73 mm	1 Set	10731377	103033	
7	7,0 mm	5,4 mm	10,5 mm	70,0 mm	79 mm	1 Set	10731408	103034	
8	8,0 mm	6,4 mm	11,6 mm	75,5 mm	87 mm	1 Set	10731414	103035	
9	9,0 mm	7,4 mm	12,6 mm	81,0 mm	93 mm	1 Set	10731443	103036	
10	10,0 mm	8,4 mm	13,6 mm	87,5 mm	100 mm	1 Set	10731466	103037	

INKLUSIVE:

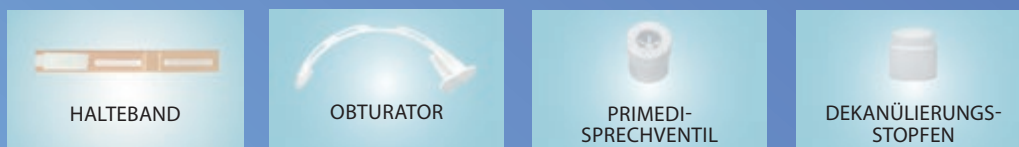

OPTIONALE ZUBEHÖRARTIKEL

Produkteigenschaften

- Außenkanüle mit 15 mm- Universalkonnektor und besonders dünnwandigem Niederdruckcuff aus Polyurethan (PU)
- Hoher Tragekomfort durch besonders weiches Material der Außen- und Innenkanülen
- Mit Innenkanülensystem
- 1 transparente Innenkanüle zur besseren Sekretbeurteilung
- 1 weiße Innenkanüle aus röntgenkontrastgebendem Material zur Lagekontrolle
- Material: PVC, PU, Latex-frei, DEHP-frei

Indikation

- Tracheotomie/ Laryngektomie
- Vermeidung von Aspiration
- Invasive Beatmung



ULTRASOFT BASIC CUFF

GRÖSSENTABELLE:

Hilfsmittelnummer:		12.24.05.1059							
Grösse	ID _{AK}	ID _{IK}	AD	Länge		VPE	PZN	Artikelnummer	
				Ln	Lb				
6	6,0 mm	4,4 mm	9,2 mm	64,5 mm	73 mm	1 Set	10731325	103023	
7	7,0 mm	5,4 mm	10,5 mm	70,0 mm	79 mm	1 Set	10731331	103024	
8	8,0 mm	6,4 mm	11,6 mm	75,5 mm	87 mm	1 Set	10731348	103025	
9	9,0 mm	7,4 mm	12,6 mm	81,0 mm	93 mm	1 Set	10731354	103026	
10	10,0 mm	8,4 mm	13,6 mm	87,5 mm	100 mm	1 Set	10731360	103027	

INKLUSIVE:

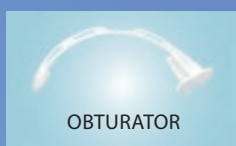
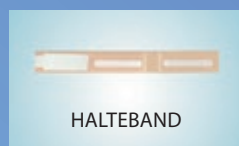

Produkteigenschaften

- Gesiebte Außenkanüle mit 15 mm- Universalsteckverbinder und besonders dünnwandigem Niederdruckcuff aus Polyurethan (PU)
- Hoher Tragekomfort durch besonders weiches Material der Außen- und Innenkanülen
- Mit Innenkanülensystem
- 1 rote, gefensterete Innenkanüle ermöglicht Stimmbildung in Verbindung mit einem Sprechventil
- 1 weiße Innenkanüle aus röntgenkontrastgebendem Material zur Lagekontrolle
- Material: PVC, PU, Latex-frei, DEHP-frei

Indikation

- Tracheotomie
- Stimmbildung
- Invasive Beatmung



ULTRASOFT VOICE CUFF

GRÖSSENTABELLE:

Hilfsmittelnummer:		12.24.05.1062							
Grösse	ID _{AK}	ID _{IK}	AD	Länge		VPE	PZN	Artikelnummer	
				Ln	Lb				
6	6,0 mm	4,4 mm	9,2 mm	64,5 mm	73 mm	1 Set	10731472	103043	
7	7,0 mm	5,4 mm	10,5 mm	70,0 mm	79 mm	1 Set	10731489	103044	
8	8,0 mm	6,4 mm	11,6 mm	75,5 mm	87 mm	1 Set	10731495	103045	
9	9,0 mm	7,4 mm	12,6 mm	81,0 mm	93 mm	1 Set	10731503	103046	
10	10,0 mm	8,4 mm	13,6 mm	87,5 mm	100 mm	1 Set	10731526	103047	

INKLUSIVE:



OPTIONALE ZUBEHÖRARTIKEL

Produkteigenschaften

- Außenkanüle mit 15 mm- Universalkonnektor, besonders dünnwandigem Niederdruckcuff aus Polyurethan (PU) und subglottischer Absaugfunktion (integrierte Absaugleitung ermöglicht Sekretabsaugung oberhalb des Cuffs)
- Hoher Tragekomfort durch besonders weiches Material der Außen- und Innenkanülen
- Mit Innenkanülensystem
- 1 transparente Innenkanüle zur besseren Sekretbeurteilung
- 1 weiße Innenkanüle aus röntgenkontrastgebendem Material zur Lagekontrolle
- Material: PVC, PU, Latex-frei, DEHP-frei

Indikation

- Tracheotomie/ Laryngektomie
- Vermeidung von Aspiration
- Invasive Beatmung



ULTRASOFT SUCTION

GRÖSSENTABELLE:

Hilfsmittelnummer:		12.24.05.1060							
Grösse	ID _{AK}	ID _{IK}	AD	Länge		VPE	PZN	Artikelnummer	
				Ln	Lb				
6	6,0 mm	4,4 mm	9,2 mm	64,5 mm	73 mm	1 Set	10731532	103053	
7	7,0 mm	5,4 mm	10,5 mm	70,0 mm	79 mm	1 Set	10731549	103054	
8	8,0 mm	6,4 mm	11,6 mm	75,5 mm	87 mm	1 Set	10731555	103055	
9	9,0 mm	7,4 mm	12,6 mm	81,0 mm	93 mm	1 Set	10731561	103056	
10	10,0 mm	8,4 mm	13,6 mm	87,5 mm	100 mm	1 Set	10731578	103057	

INKLUSIVE:

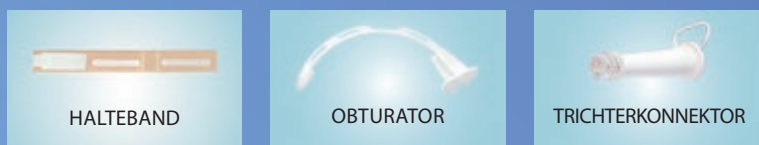

OPTIONALE ZUBEHÖRARTIKEL

Produkteigenschaften

- Gesiebte Außenkanüle mit 15 mm- Universalkonnektor, besonders dünnwandigem Niederdruckcuff aus Polyurethan (PU) und subglottischer Absaugfunktion (integrierte Absaugleitung ermöglicht Sekretabsaugung oberhalb des Cuffs)
- Hoher Tragekomfort durch besonders weiches Material der Außen- und Innenkanülen
- Mit Innenkanülensystem
- 1 rote, gefenstertere Innenkanüle ermöglicht Stimmbildung in Verbindung mit einem Sprechventil
- 1 weiße Innenkanüle aus röntgenkontrastgebendem Material zur Lagekontrolle
- Material: PVC, PU, Latex-frei, DEHP-frei

Indikation

- Tracheotomie
- Stimmbildung
- Invasive Beatmung



ULTRASOFT SUCTION VOICE

GRÖSSENTABELLE:

Hilfsmittelnummer:		12.24.05.1061							
Grösse	ID _{AK}	ID _{IK}	AD	Länge		VPE	PZN	Artikelnummer	
				Ln	Lb				
6	6,0 mm	4,4 mm	9,2 mm	64,5 mm	73 mm	1 Set	10731584	103063	
7	7,0 mm	5,4 mm	10,5 mm	70,0 mm	79 mm	1 Set	10731590	103064	
8	8,0 mm	6,4 mm	11,6 mm	75,5 mm	87 mm	1 Set	10731609	103065	
9	9,0 mm	7,4 mm	12,6 mm	81,0 mm	93 mm	1 Set	10731615	103066	
10	10,0 mm	8,4 mm	13,6 mm	87,5 mm	100 mm	1 Set	10731621	103067	

INKLUSIVE:



OPTIONALE ZUBEHÖRARTIKEL

ERSATZ-INNENKANÜLEN

(A)

Innenkanüle A ist ungefenstert und zur besseren Sekretbeurteilung transparent gestaltet.

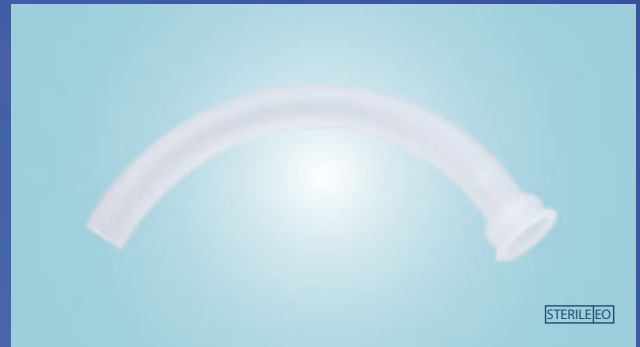

(B)

Innenkanüle B ist rot und gefenstert. Sie erleichtert die Stimmbildung in Verbindung mit einem Sprechventil.



(C)

Innenkanüle C ist ungefenstert, weiß und aus röntgenkontrastgebendem Material.

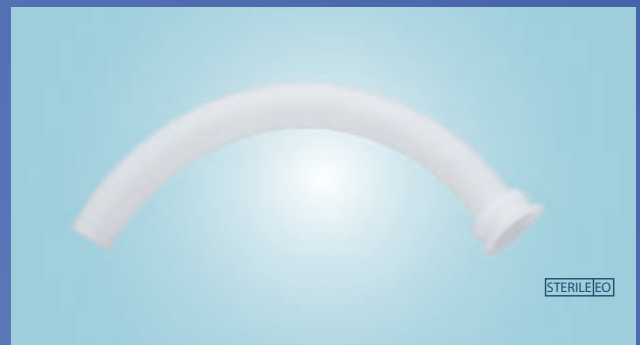

GRÖSSENTABELLE:

Hilfsmittelnummer:		12.24.06.2061	12.24.06.2062	12.24.06.2060			
ERSATZINNENKANÜLEN							
		TRANSPARENT (A)		ROT, GEFENSTERT (B)		WEISS, RÖNTGEN-KONTRASTGEBEND (C)	
Grösse	VPE	PZN	Artikelnummer	PZN	Artikelnummer	PZN	Artikelnummer
6	5/Box	10338823	102018	10338881	102028	10317459	102038
7	5/Box	10338846	102019	10338898	102029	10317465	102039
8	5/Box	10338852	102020	10338906	102030	10317494	102040
9	5/Box	10338869	102021	10338912	102031	10317502	102041
10	5/Box	10338875	102022	10338929	102032	10317519	102042
6	30/Box		102018-30		102028-30		102038-30
7	30/Box		102019-30		102029-30		102039-30
8	30/Box		102020-30		102030-30		102040-30
9	30/Box		102021-30		102031-30		102041-30
10	30/Box		102022-30		102032-30		102042-30



ProLine und die extralangen **ProLine XT** Trachealkanülen sind moderne Beatmungs- und Therapiekanülen, die sowohl für den klinischen Alltag als auch für die Rehabilitation und die Home-Care Versorgung geeignet sind.

Sie sind aus gewebefreundlichem Polyurethan gefertigt und gewährleisten aufgrund ihres hervorragenden Verhältnisses von Innen- und Außendurchmesser einen maximalen Luftstrom.

Trotz ihrer extremen Dünnwandigkeit sind sie aber nicht rigide, sondern bieten einen angenehmen Tragekomfort.

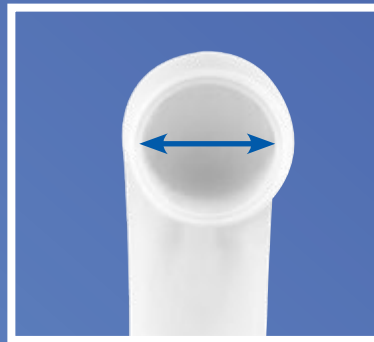

Über den Bajonettanschluss der Außenkanüle lassen sich mit einer leichten Drehbewegung verschiedene Innenkanülen anschließen. Diese verfügen stets über einen drehbaren 15 mm Konnektor, der die Übertragung von Zug- und Scherkräften auf das Kanülenende verhindert.

Die gecufften Varianten sind zudem mit einem walzenförmigen, äußerst dünnwandigen Niederdruckcuff aus Polyurethan (PU) ausgestattet, der sich ideal der Luft- röhre anpasst und eine Mikroaspiration weitestgehend minimiert.*

Bei den SUCTION-Modellen wurde die Absaugleitung perfekt in die Aussenkanüle eingebettet, um Drucknekrosen zu vermeiden. Die Schlauchführung wird optimal an den Cuff herangeführt, so dass Sekret direkt oberhalb des Cuffs abgesaugt werden kann.

*Lorente L., Lecuona M, Jiménez A, Mora ML, Sierra A: Influence of an endotracheal tube with polyurethane cuff and subglottic secretion drainage on pneumonia. Am J Respir Crit Care Med. 2007 Dec 1;176(11):1079-83. Epub 2007 Sep 13.

Poelaert, J, Depuydt, P, De Wolf, A, Van de Velde, S, Herck, I, and Blot, S. Polyurethane cuffed endotracheal tubes to prevent early postoperative pneumonia after cardiac surgery: a pilot study. J Thorac Cardiovasc Surg. 2008; 135: 771-776.

Dullenkopf,A.; Gerber, A.C.; Weiss, M.; Fit and seal characteristics of a new paediatric tracheal tube with high volume-low pressure polyurethane cuff. Acta Anaesthesiol Scand. 2005 Feb; 49(2): 232-7.

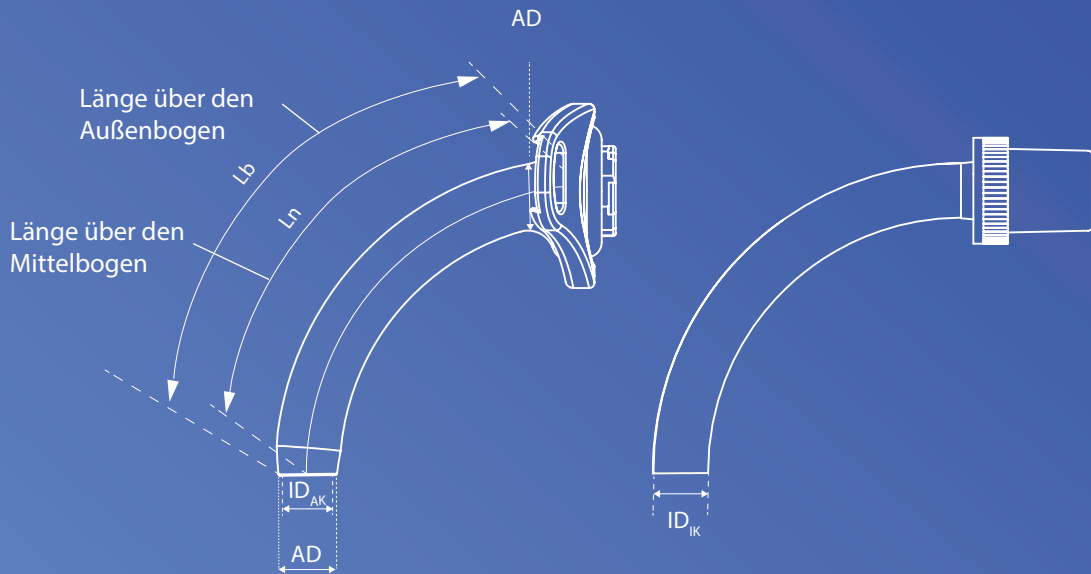

MASSTABELLE FÜR PROLINE & PROLINE XT:

Grösse	ID _{AK}	ID _{IK}	AD	PROLINE		PROLINE XT	
				Ln Länge über den Mittelbogen (AK)	Lb Länge über den Außenbogen (AK)	Ln Länge über den Mittelbogen (AK)	Lb Länge über den Außenbogen (AK)
6	7,4 mm	6,0 mm	9,0 mm	73 mm	78 mm		
7	8,4 mm	7,0 mm	10,0 mm	75 mm	81 mm	86 mm	93 mm
8	9,4 mm	8,0 mm	11,0 mm	77 mm	84 mm	88 mm	96 mm
9	10,4 mm	9,0 mm	12,0 mm	79 mm	87 mm	90 mm	99 mm
10	11,4 mm	10,0 mm	13,0 mm	81 mm	90 mm	92 mm	102 mm

ID_{AK} = Innendurchmesser der Außenkanüle an der Kanülenspitze

ID_{IK} = Innendurchmesser der Innenkanüle an der Kanülenspitze

AD = Außendurchmesser der Außenkanüle

IK = Innenkanüle

AK = Außenkanüle

Ln = Länge der Außenkanüle über den Mittelbogen vom Kanülenschild bis zur Kanülenspitze

Lb = Länge der Außenkanüle über den Außenbogen vom Kanülenschild bis zur Kanülenspitze

PZN = Pharmazentralnummer

VPE = Kleinste Verpackungseinheit

Produkteigenschaften

- Außenkanüle mit Bajonettanschluss
- Großes Luftangebot dank extremer Dünnwandigkeit und zylindrischer Bauform
- Mit Innenkanülensystem (alle Innenkanülen aus röntgenkontrastgebendem Material zur Lagekontrolle)
- 2 Innenkanülen mit weißem Bajonettring und drehbarem 15 mm -Universalkonnektor
- Material: PU, Latex-frei, DEHP-frei

Indikation

- Tracheotomie/ Laryngektomie
- geeignet für Radiatio/ MRT



PROLINE BASIC

GRÖSSENTABELLE:

Hilfsmittelnummer:		12.24.06.1007							
Grösse	ID _{AK}	ID _{IK}	AD	Länge		VPE	PZN	Artikelnummer	
				Ln	Lb				
6	7,4 mm	6,0 mm	9,0 mm	73 mm	78 mm	1 Set	16148006	1001160	
7	8,4 mm	7,0 mm	10,0 mm	75 mm	81 mm	1 Set	16148012	1001170	
8	9,4 mm	8,0 mm	11,0 mm	77 mm	84 mm	1 Set	16148029	1001180	
9	10,4 mm	9,0 mm	12,0 mm	79 mm	87 mm	1 Set	16148035	1001190	
10	11,4 mm	10,0 mm	13,0 mm	81 mm	90 mm	1 Set	16148041	1001110	

INKLUSIVE:

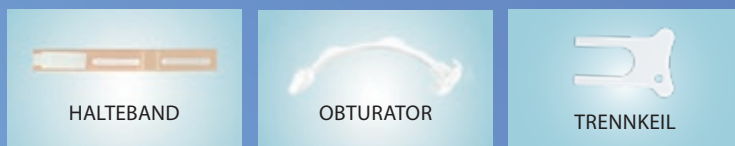

HALTEBAND

OBTURATOR

TRENNKEIL



OPTIONALE ZUBEHÖRARTIKEL

Produkteigenschaften

- Gesiebte Außenkanüle mit Bajonettanschluss
- Großes Luftangebot dank extremer Dünnwandigkeit und zylindrischer Bauform
- Mit Innenkanülensystem (alle Innenkanülen aus röntgenkontrastgebendem Material zur Lagekontrolle)
- 1 gefensterete Innenkanüle mit blauem Bajonettring ermöglicht Stimmbildung in Verbindung mit einem Sprechventil; mit drehbarem 15 mm -Universalkonnektor
- 1 Innenkanüle mit weißem Bajonettring und drehbarem 15 mm -Universalkonnektor
- Material: PU, Latex-frei, DEHP-frei

Indikation

- Tracheotomie
- Stimmbildung
- geeignet für Radiatio/ MRT



PROLINE BASIC VOICE

GRÖSSENTABELLE:

Hilfsmittelnummer:		12.24.04.1040							
Grösse	ID _{AK}	ID _{IK}	AD	Länge		VPE	PZN	Artikelnummer	
				Ln	Lb				
6	7,4 mm	6,0 mm	9,0 mm	73 mm	78 mm	1 Set	16148199	1001460	
7	8,4 mm	7,0 mm	10,0 mm	75 mm	81 mm	1 Set	16148207	1001470	
8	9,4 mm	8,0 mm	11,0 mm	77 mm	84 mm	1 Set	16148213	1001480	
9	10,4 mm	9,0 mm	12,0 mm	79 mm	87 mm	1 Set	16148236	1001490	
10	11,4 mm	10,0 mm	13,0 mm	81 mm	90 mm	1 Set	16148242	1001410	

INKLUSIVE:



OPTIONALE ZUBEHÖRARTIKEL

Produkteigenschaften

- Außenkanüle mit Bajonettanschluss und besonders dünnwandigem Niederdruckcuff aus Polyurethan (PU)
- Großes Luftangebot dank extremer Dünnwandigkeit und zylindrischer Bauform
- Mit Innenkanülensystem (alle Innenkanülen aus röntgenkontrastgebendem Material zur Lagekontrolle)
- 2 Innenkanülen mit weißem Bajonettring und drehbarem 15 mm -Universalkonnektor
- Material: PU, Latex-frei, DEHP-frei

Indikation

- Tracheotomie/ Laryngektomie
- Vermeidung von Aspiration
- Invasive Beatmung



PROLINE CUFF

GRÖSSENTABELLE:

Hilfsmittelnummer:		12.24.07.1005							
Grösse	ID _{AK}	ID _{IK}	AD	Länge		VPE	PZN	Artikelnummer	
				Ln	Lb				
6	7,4 mm	6,0 mm	9,0 mm	73 mm	78 mm	1 Set	16148058	1001260	
7	8,4 mm	7,0 mm	10,0 mm	75 mm	81 mm	1 Set	16148064	1001270	
8	9,4 mm	8,0 mm	11,0 mm	77 mm	84 mm	1 Set	16148070	1001280	
9	10,4 mm	9,0 mm	12,0 mm	79 mm	87 mm	1 Set	16148087	1001290	
10	11,4 mm	10,0 mm	13,0 mm	81 mm	90 mm	1 Set	16148101	1001210	

INKLUSIVE:

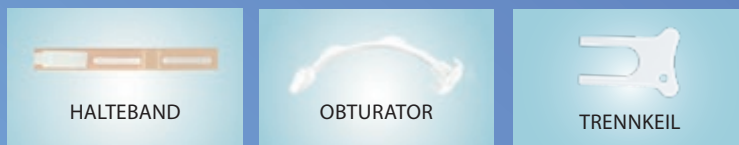

OPTIONALE ZUBEHÖRARTIKEL

Produkteigenschaften

- Gesiebte Außenkanüle mit Bajonettanschluss und besonders dünnwandigem Niederdruckcuff aus Polyurethan (PU)
- Großes Luftangebot dank extremer Dünnwandigkeit und zylindrischer Bauform
- Mit Innenkanülensystem (alle Innenkanülen aus röntgenkontrastgebendem Material zur Lagekontrolle)
- 1 gefensterte Innenkanüle mit blauem Bajonettring ermöglicht Stimmbildung in Verbindung mit einem Sprechventil, mit drehbarem 15 mm -Universalkonnektor
- 1 Innenkanüle mit weißem Bajonettring und drehbarem 15 mm -Universalkonnektor
- Material: PU, Latex-frei, DEHP-frei

Indikation

- Tracheotomie
- Stimmbildung
- Invasive Beatmung



PROLINE CUFF VOICE

GRÖSSENTABELLE:

Hilfsmittelnummer:		12.24.05.0085							
Grösse	ID _{AK}	ID _{IK}	AD	Länge		VPE	PZN	Artikelnummer	
				Ln	Lb				
6	7,4 mm	6,0 mm	9,0 mm	73 mm	78 mm	1 Set	16148259	1001560	
7	8,4 mm	7,0 mm	10,0 mm	75 mm	81 mm	1 Set	16148265	1001570	
8	9,4 mm	8,0 mm	11,0 mm	77 mm	84 mm	1 Set	16148271	1001580	
9	10,4 mm	9,0 mm	12,0 mm	79 mm	87 mm	1 Set	16148288	1001590	
10	11,4 mm	10,0 mm	13,0 mm	81 mm	90 mm	1 Set	16148294	1001510	

INKLUSIVE:



OPTIONALE ZUBEHÖRARTIKEL

Produkteigenschaften

- Außenkanüle mit Bajonettanschluss und besonders dünnwandigem Niederdruckcuff aus Polyurethan (PU) und subglottischer Absaugfunktion (eine passgenau in die Außenkanüle eingebettete Absaugleitung ermöglicht Sekretabsaugung oberhalb des Cuffs)
- Großes Luftangebot dank extremer Dünnwandigkeit und zylindrischer Bauform
- Mit Innenkanülensystem (alle Innenkanülen aus röntgenkontrastgebendem Material zur Lagekontrolle)
- 2 Innenkanülen mit weißem Bajonettring und drehbarem 15 mm -Universalkonnektor
- Material: PU, Latex-frei, DEHP-frei



Indikation

- Tracheotomie/ Laryngektomie
- Vermeidung von Aspiration
- Invasive Beatmung

PROLINE SUCTION

GRÖSSENTABELLE:

Hilfsmittelnummer:		12.24.08.1002							
Grösse	ID _{AK}	ID _{IK}	AD	Länge		VPE	VPE	Artikelnummer	
				Ln	Lb				
6	7,4 mm	6,0 mm	9,0 mm	73 mm	78 mm	1 Set	16148118	1001360	
7	8,4 mm	7,0 mm	10,0 mm	75 mm	81 mm	1 Set	16148124	1001370	
8	9,4 mm	8,0 mm	11,0 mm	77 mm	84 mm	1 Set	16148153	1001380	
9	10,4 mm	9,0 mm	12,0 mm	79 mm	87 mm	1 Set	16148176	1001390	
10	11,4 mm	10,0 mm	13,0 mm	81 mm	90 mm	1 Set	16148182	1001310	

INKLUSIVE:

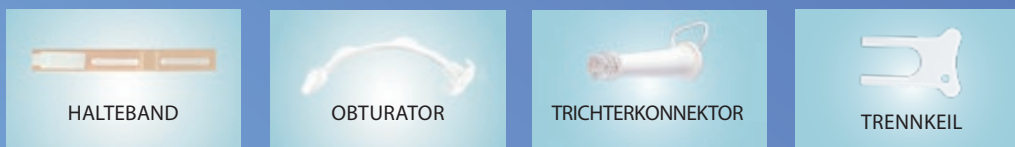

OPTIONALE ZUBEHÖRARTIKEL

Produkteigenschaften

- Gesiebte Außenkanüle mit Bajonettanschluss, besonders dünnwandigem Niederdruckcuff aus Polyurethan (PU) und subglottischer Absaugfunktion (eine passgenau in die Außenkanüle eingebettete Absaugleitung ermöglicht Sekretabsaugung oberhalb des Cuffs)
- Großes Luftangebot dank extremer Dünnwandigkeit und zylindrischer Bauform
- Mit Innenkanülensystem (alle Innenkanülen aus röntgenkontrastgebendem Material zur Lagekontrolle)
- 1 gefensterete Innenkanüle mit blauem Bajonettring ermöglicht Stimmbildung in Verbindung mit einem Sprechventil, mit drehbarem 15 mm -Universalkonnektor
- 1 Innenkanüle mit weißem Bajonettring und drehbarem 15 mm -Universalkonnektor
- Material:PU, Latex-frei, DEHP-frei

Indikation

- Tracheotomie
- Stimmbildung
- Invasive Beatmung



PROLINE SUCTION VOICE

GRÖSSENTABELLE:

Hilfsmittelnummer:		12.24.08.1001							
Grösse	ID _{AK}	ID _{IK}	AD	Länge		VPE	PZN	Artikelnummer	
				Ln	Lb				
6	7,4 mm	6,0 mm	9,0 mm	73 mm	78 mm	1 Set	16148302	1001660	
7	8,4 mm	7,0 mm	10,0 mm	75 mm	81 mm	1 Set	16148319	1001670	
8	9,4 mm	8,0 mm	11,0 mm	77 mm	84 mm	1 Set	16148325	1001680	
9	10,4 mm	9,0 mm	12,0 mm	79 mm	87 mm	1 Set	16148331	1001690	
10	11,4 mm	10,0 mm	13,0 mm	81 mm	90 mm	1 Set	16148348	1001610	

INKLUSIVE:

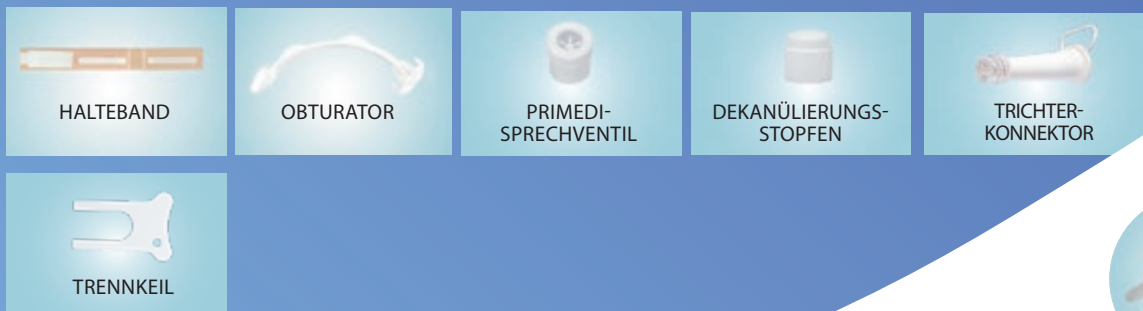

OPTIONALE ZUBEHÖRARTIKEL

Produkteigenschaften

- Außenkanüle mit Bajonettanschluss
- Großes Luftangebot dank extremer Dünnwandigkeit und zylindrischer Bauform
- Mit Innenkanülensystem (alle Innenkanülen aus röntgenkontrastgebendem Material zur Lagekontrolle)
- 2 Innenkanülen mit weißem Bajonettring und drehbarem 15 mm -Universalkonnektor
- Material: PU, Latex-frei, DEHP-frei

Indikation

- Tracheotomie/ Laryngektomie
- geeignet für Radiatio/ MRT
- Trachealstenosen/ Granulome



PROLINE XT BASIC

GRÖSSENTABELLE:

Hilfsmittelnummer:		12.24.03.1115							
Grösse	ID _{AK}	ID _{IK}	AD	Länge		VPE	PZN	Artikelnummer	
				Ln	Lb				
7	8,4 mm	7,0 mm	10,0 mm	86 mm	93 mm	1 Set	17599828	1002170	
8	9,4 mm	8,0 mm	11,0 mm	88 mm	96 mm	1 Set	17599834	1002180	
9	10,4 mm	9,0 mm	12,0 mm	90 mm	99 mm	1 Set	17599840	1002190	
10	11,4 mm	10,0 mm	13,0 mm	92 mm	102 mm	1 Set	17599811	1002110	

INKLUSIVE:

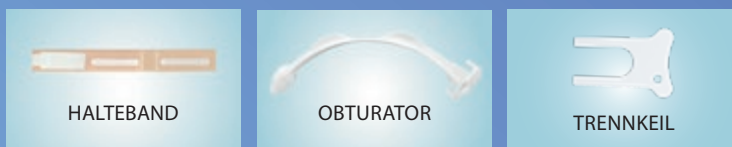

OPTIONALE ZUBEHÖRARTIKEL

Produkteigenschaften

- Gesiebte Außenkanüle mit Bajonettanschluss
- Großes Luftangebot dank extremer Dünnwandigkeit und zylindrischer Bauform
- Mit Innenkanülensystem (alle Innenkanülen aus röntgenkontrastgebendem Material zur Lagekontrolle)
- 1 gefensterete Innenkanüle mit blauem Bajonettring ermöglicht Stimmbildung in Verbindung mit einem Sprechventil; mit drehbarem 15 mm -Universalkonnektor
- 1 Innenkanüle mit weißem Bajonettring und drehbarem 15 mm -Universalkonnektor
- Material: PU, Latex-frei, DEHP-frei

Indikation

- Tracheotomie
- Stimmbildung
- geeignet für Radiatio/ MRT
- Trachealstenosen/ Granulome



PROLINE XT BASIC VOICE

GRÖSSENTABELLE:

Hilfsmittelnummer:		12.24.04.1053							
Grösse	ID _{AK}	ID _{IK}	AD	Länge		VPE	PZN	Artikelnummer	
				Ln	Lb				
7	8,4 mm	7,0 mm	10,0 mm	86 mm	93 mm	1 Set	17599998	1002470	
8	9,4 mm	8,0 mm	11,0 mm	88 mm	96 mm	1 Set	17600000	1002480	
9	10,4 mm	9,0 mm	12,0 mm	90 mm	99 mm	1 Set	17600017	1002490	
10	11,4 mm	10,0 mm	13,0 mm	92 mm	102 mm	1 Set	17599981	1002410	

INKLUSIVE:



OPTIONALE ZUBEHÖRARTIKEL

Produkteigenschaften

- Außenkanüle mit Bajonettanschluss und besonders dünnwandigem Niederdruckcuff aus Polyurethan (PU)
- Großes Luftangebot dank extremer Dünnwandigkeit und zylindrischer Bauform
- Mit Innenkanülensystem (alle Innenkanülen aus röntgenkontrastgebendem Material zur Lagekontrolle)
- 2 Innenkanülen mit weißem Bajonettring und drehbarem 15 mm -Universalkonnektor
- Material: PU, Latex-frei, DEHP-frei

Indikation

- Tracheotomie/ Laryngektomie
- Vermeidung von Aspiration
- Invasive Beatmung
- Trachealstenosen/ Granulome



PROLINE XT CUFF

GRÖSSENTABELLE:

Hilfsmittelnummer:		12.24.07.1015							
Grösse	ID _{AK}	ID _{IK}	AD	Länge		VPE	PZN	Artikelnummer	
				Ln	Lb				
7	8,4 mm	7,0 mm	10,0 mm	86 mm	93 mm	1 Set	17599886	1002270	
8	9,4 mm	8,0 mm	11,0 mm	88 mm	96 mm	1 Set	17599892	1002280	
9	10,4 mm	9,0 mm	12,0 mm	90 mm	99 mm	1 Set	17599923	1002290	
10	11,4 mm	10,0 mm	13,0 mm	92 mm	102 mm	1 Set	17599857	1002210	

INKLUSIVE:

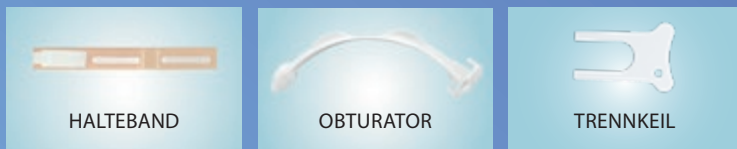

OPTIONALE ZUBEHÖRARTIKEL

Produkteigenschaften

- Gesiebte Außenkanüle mit Bajonettanschluss und besonders dünnwandigem Niederdruckcuff aus Polyurethan (PU)
- Großes Luftangebot dank extremer Dünnwandigkeit und zylindrischer Bauform
- Mit Innenkanülensystem (alle Innenkanülen aus röntgenkontrastgebendem Material zur Lagekontrolle)
- 1 gefensterte Innenkanüle mit blauem Bajonettring ermöglicht Stimmbildung in Verbindung mit einem Sprechventil, mit drehbarem 15 mm -Universalkonnektor
- 1 Innenkanüle mit weißem Bajonettring und drehbarem 15 mm -Universalkonnektor
- Material: PU, Latex-frei, DEHP-frei

Indikation

- Tracheotomie
- Stimmbildung
- Invasive Beatmung
- Trachealstenosen/ Granulome



PROLINE XT CUFF VOICE

GRÖSSENTABELLE:

Hilfsmittelnummer:		12.24.05.0086							
Grösse	ID _{AK}	ID _{IK}	AD	Länge		VPE	PZN	Artikelnummer	
				Ln	Lb				
7	8,4 mm	7,0 mm	10,0 mm	86 mm	93 mm	1 Set	17600046	1002570	
8	9,4 mm	8,0 mm	11,0 mm	88 mm	96 mm	1 Set	17600052	1002580	
9	10,4 mm	9,0 mm	12,0 mm	90 mm	99 mm	1 Set	17600069	1002590	
10	11,4 mm	10,0 mm	13,0 mm	92 mm	102 mm	1 Set	17600023	1002510	

INKLUSIVE:



OPTIONALE ZUBEHÖRARTIKEL

Produkteigenschaften

- Außenkanüle mit Bajonettanschluss und besonders dünnwandigem Niederdruckcuff aus Polyurethan (PU) und subglottischer Absaugfunktion (eine passgenau in die Außenkanüle eingebettete Absaugleitung ermöglicht Sekretabsaugung oberhalb des Cuffs)
- Großes Luftangebot dank extremer Dünnwandigkeit und zylindrischer Bauform
- Mit Innenkanülensystem (alle Innenkanülen aus röntgenkontrastgebendem Material zur Lagekontrolle)
- 2 Innenkanülen mit weißem Bajonettring und drehbarem 15 mm -Universalkonnektor
- Material: PU, Latex-frei, DEHP-frei



Indikation

- Tracheotomie/ Laryngektomie
- Vermeidung von Aspiration
- Invasive Beatmung
- Trachealstenosen/ Granulome

PROLINE XT SUCTION

GRÖSSENTABELLE:

Hilfsmittelnummer:		12.24.08.1012							
Grösse	ID _{AK}	ID _{IK}	AD	Länge		VPE	PZN	Artikelnummer	
				Ln	Lb				
7	8,4 mm	7,0 mm	10,0 mm	86 mm	93 mm	1 Set	17599952	1002370	
8	9,4 mm	8,0 mm	11,0 mm	88 mm	96 mm	1 Set	17599969	1002380	
9	10,4 mm	9,0 mm	12,0 mm	90 mm	99 mm	1 Set	17599975	1002390	
10	11,4 mm	10,0 mm	13,0 mm	92 mm	102 mm	1 Set	17599946	1002310	

INKLUSIVE:



OPTIONALE ZUBEHÖRARTIKEL

Produkteigenschaften

- Gesiebte Außenkanüle mit Bajonettanschluss, besonders dünnwandigem Niederdruckcuff aus Polyurethan (PU) und subglottischer Absaugfunktion (eine passgenau in die Außenkanüle eingebettete Absaugleitung ermöglicht Sekretabsaugung oberhalb des Cuffs)
- Großes Luftangebot dank extremer Dünnwandigkeit und zylindrischer Bauform
- Mit Innenkanülensystem (alle Innenkanülen aus röntgenkontrastgebendem Material zur Lagekontrolle)
- 1 gefensterte Innenkanüle mit blauem Bajonettring ermöglicht Stimmbildung in Verbindung mit einem Sprechventil, mit drehbarem 15 mm -Universalkonnektor
- 1 Innenkanüle mit weißem Bajonettring und drehbarem 15 mm -Universalkonnektor
- Material: PU, Latex-frei, DEHP-frei



PROLINE XT SUCTION VOICE

Indikation

- Tracheotomie
- Stimmbildung
- Invasive Beatmung
- Trachealstenosen/ Granulome

GRÖSSENTABELLE:

Hilfsmittelnummer:		12.24.08.1011							
Grösse	ID _{AK}	ID _{IK}	AD	Länge		VPE	PZN	Artikelnummer	
				Ln	Lb				
7	8,4 mm	7,0 mm	10,0 mm	86 mm	93 mm	1 Set	17600081	1002670	
8	9,4 mm	8,0 mm	11,0 mm	88 mm	96 mm	1 Set	17600098	1002680	
9	10,4 mm	9,0 mm	12,0 mm	90 mm	99 mm	1 Set	17600106	1002690	
10	11,4 mm	10,0 mm	13,0 mm	92 mm	102 mm	1 Set	17600075	1002610	

INKLUSIVE:



OPTIONALE ZUBEHÖRARTIKEL

ERSATZ-INNENKANÜLEN

Alle ProLine Innenkanülen verfügen über einen drehbaren 15 mm - Universalkonnektor, der verhindert, dass sich beim Anschluss von Beatmungsgeräten Zug- und Scherkräfte auf das Kanülenende übertragen.

Die ungefensterten Standardinnenkanülen sind grundsätzlich mit einem weißen Bajonettring ausgestattet. Sie werden entweder mit einem weißen, röntgenkontrastgebenden Kanülenrohr angeboten, das eine genaue Lagekontrolle ermöglicht (A), oder mit einem transparenten Kanülenrohr zur besseren Sekretbeurteilung (C).

Die gefensterte Innenkanüle ist mit einem blauen Bajonettring ausgestattet (B). Sie ermöglicht Stimmbildung in Verbindung mit einem Sprechventil und ist aus röntgenkontrastfähigem Material gefertigt.

(A)



(B)



(C)



GRÖSSENTABELLE:

Hilfsmittelnummer:	12.24.09.2011	12.24.09.2012	12.24.08.1013
--------------------	---------------	---------------	---------------

ERSATZINNENKANÜLEN							
Grösse	VPE	MIT WEISSEM BAJONETT-RING, UNGEFENSTERT, RÖNTGENKONTRASTGEBEND (A)		MIT BLAUEM BAJONETT-RING, GEFENSTERT, RÖNTGENKONTRASTGEBEND (B)		MIT WEISSEM BAJONETT-RING, UNGEFENSTERT, TRANSPARENT (C)	
		PZN	Artikelnummer	PZN	Artikelnummer	PZN	Artikelnummer
6	5/Box	16224109	1011160	16224150	1011260	18782581	1014160
7	5/Box	16224115	1011170	16224167	1011270	18782598	1014170
8	5/Box	16224121	1011180	16224173	1011280	18782606	1014180
9	5/Box	16224138	1011190	16224196	1011290	18782612	1014190
10	5/Box	16224144	1011110	16224204	1011210	18782575	1014110
6	30/Box		1011160-30		1011260-30		
7	30/Box		1011170-30		1011270-30		
8	30/Box		1011180-30		1011280-30		
9	30/Box		1011190-30		1011290-30		
10	30/Box		1011110-30		1011210-30		

ERSATZ-INNENKANÜLEN

ProLine XT Innenkanülen sind grundsätzlich aus röntgenkontrastgebendem Material gefertigt für eine genaue Lagekontrolle.

Sie verfügen über einen drehbaren 15 mm -Universalkonnektor, der verhindert, dass sich beim Anschluss von Beatmungsgeräten Zug- und Scherkräfte auf das Kanülenende übertragen.

Die Standardinnenkanüle ist mit einem weißen Bajonettring ausgestattet (A).

Die gefensterte Innenkanüle ist mit einem blauen Bajonettring ausgestattet (B). Sie ermöglicht Stimmgebung in Verbindung mit einem Sprechventil.

(A)



(B)



GRÖSSENTABELLE:

Hilfsmittelnummer:		12.24.09.2019		12.24.09.2020	
ERSATZINNENKANÜLEN					
Grösse	VPE	MIT WEISSEM BAJONETTRING, UNGEFENSTERT (A)		MIT BLAUEM BAJONETTRING, GEFENSTERT (B)	
		PZN	Artikel- nummer	PZN	Artikel- nummer
7	5/Box	17600129	1012170	17600164	1012270
8	5/Box	17600135	1012180	17600193	1012280
9	5/Box	17600141	1012190	17600201	1012290
10	5/Box	17600112	1012110	17600158	1012210



PRIFLEX® Trachealkanülen verbinden eine hohe Formstabilität mit weichen und flexiblen Materialeigenschaften.

Das weiche und biegsame Kanülenschild ist durch einen Drehverschluss variabel einstellbar und passt sich den individuellen anatomischen Verhältnissen des Patienten an. Eine auf der Trachealkanüle befindliche Skalierung erleichtert eine exakte Positionierung.

PRIFLEX® Trachealkanülen verfügen über einen 15 mm-Universalkonnektor, der das Anbringen von Zubehörartikeln (Wärme- und Feuchtigkeitstauscher, Sprechventile) gestattet und als Anschluss für Beatmungsgeräte dient.

Durch die integrierte Metallspirale bleiben die Trachealkanülen form- und knickstabil. Dies gilt auch für **PRIFLEX®** Trachealkanülen mit Sprechoption, deren Stimmbildungssiebung in eine kontinuierliche Spiralverstärkung eingebettet ist.



Stimmbildungssiebung in
kontinuierlicher Spiralverstärkung
(PRIFLEX®-Trachealkanüle)

PRIFLEX® Trachealkanülen sind hochwertige Produkte aus latexfreien, medizinisch zugelassenen Materialien, die steril verpackt geliefert werden. Sie eignen sich insbesondere für den Einsatz bei invasiv beatmeten und adipösen Patienten sowie solchen mit postoperativen Ödemen oder tiefliegendem Tracheostoma.

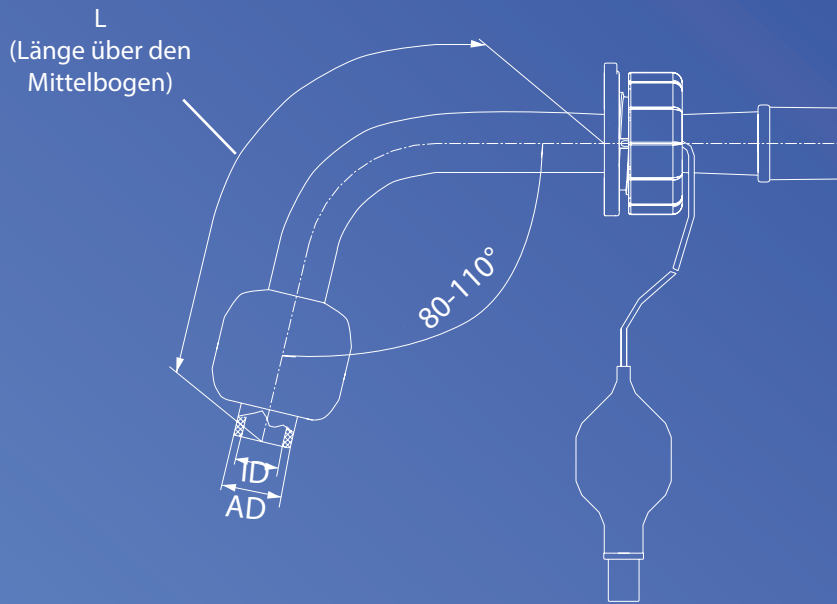

MASSTABELLE FÜR PRIFLEX®:

gilt für die Modelle

PRIFLEX® ohne Cuff, PRIFLEX® mit Cuff und PRIFLEX® Suction

Grösse	ID	AD	L Länge über den Mittelbogen verstellbar bis
6	6,0 mm	9,4 mm	69,0 mm
7	7,0 mm	10,4 mm	69,0 mm
8	8,0 mm	11,4 mm	96,0 mm
9	9,0 mm	12,4 mm	122,0 mm
10	10,0 mm	13,4 mm	122,0 mm
11	11,0 mm	14,4 mm	123,0 mm

ID = Innendurchmesser der Kanüle an der Kanülenspitze

AD = Außendurchmesser der Kanüle an der Kanülenspitze

L = Länge der Kanüle über den Mittelbogen vom Kanülenschild bis zur Kanülenspitze

PZN = Pharmazentralnummer

VPE = Kleinste Verpackungseinheit

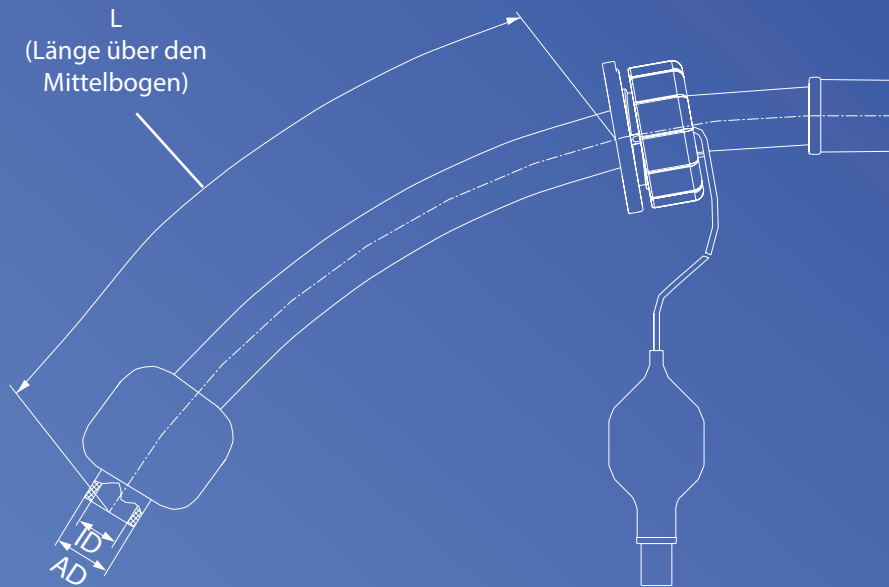

MASSTABELLE FÜR PRIFLEX® XL:

Grösse	ID	AD	L Länge über den Mittelbogen verstellbar bis
7	7,0 mm	10,4 mm	155,0 mm
8	8,0 mm	11,4 mm	155,0 mm
9	9,0 mm	12,4 mm	155,0 mm
10	10,0 mm	13,4 mm	155,0 mm
11	11,0 mm	14,4 mm	155,0 mm

ID = Innendurchmesser der Kanüle an der Kanülenspitze

AD = Außendurchmesser der Kanüle an der Kanülenspitze

L = Länge der Kanüle über den Mittelbogen vom Kanülenschild bis zur Kanülenspitze

PZN = Pharmazentralnummer

VPE = Kleinste Verpackungseinheit

TRACHEALKANÜLEN

Produkteigenschaften

- Spiralverstärkte Trachealkanüle mit 15 mm- Universalsteckverbinder und individuell verstellbarem Kanülenschild
- Varianten mit Sprechoption verfügen über eine knickstabile Siebung, die in eine kontinuierliche Spiralverstärkung eingebettet ist
- Material: PVC, Metallspirale, Latex-frei, DEHP-frei

Indikation

- Tracheotomie/ Laryngektomie
- Adipositas/ Ödem



GRÖSSENTABELLE:

Hilfsmittelnummer:		12.24.04.0024					12.24.04.0025		
Grösse	ID	AD	Länge (verstellbar bis)	VPE	OHNE CUFF		OHNE CUFF/ MIT SIEBUNG		
					PZN	Artikel- nummer	PZN	Artikel- nummer	
6	6,0 mm	9,4 mm	69 mm	1 Set	10916390	200802	11875061	200803	
7	7,0 mm	10,4 mm	69 mm	1 Set	10287445	200804	10287497	200809	
8	8,0 mm	11,4 mm	96 mm	1 Set	10287451	200805	10287505	200810	
9	9,0 mm	12,4 mm	122 mm	1 Set	10287468	200806	10287511	200811	
10	10,0 mm	13,4 mm	122 mm	1 Set	10287474	200807	10287528	200812	
11	11,0 mm	14,4 mm	123 mm	1 Set	10287480	200808	10287534	200813	

INKLUSIVE:

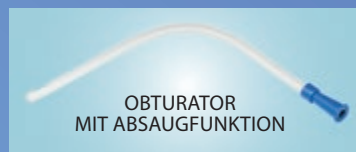
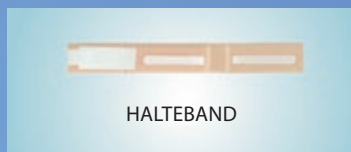

**OPTIONALE
ZUBEHÖRARTIKEL**

Produkteigenschaften

- Spiralverstärkte Trachealkanüle mit 15 mm- Universalkonnektor, Niederdruckcuff und individuell verstellbarem Kanülenschild
- Varianten mit Sprechoption verfügen über eine knickstabile Siebung, die in eine kontinuierliche Spiralverstärkung eingebettet ist
- Material: PVC, Metallspirale, Latex-frei, DEHP-frei

Indikation

- Tracheotomie/ Laryngektomie
- Invasive Beatmung
- Adipositas/ Ödem



GRÖSSENTABELLE:

Hilfsmittelnummer: 12.24.05.0056

Grösse	ID	AD	Länge (verstellbar bis)	VPE	PZN	MIT CUFF		MIT CUFF/ MIT SIEBUNG	
						Artikel- nummer	PZN	Artikel- nummer	PZN
6	6,0 mm	9,4 mm	69 mm	1 Set	10916409	200824	11875078	200825	
7	7,0 mm	10,4 mm	69 mm	1 Set	10287540	200814	10287600	200819	
8	8,0 mm	11,4 mm	96 mm	1 Set	10287557	200815	10287617	200820	
				10 Sets		200815-10		200820-10	
9	9,0 mm	12,4 mm	122 mm	1 Set	10287563	200816	10287623	200821	
				10 Sets		200816-10		200821-10	
10	10,0 mm	13,4 mm	122 mm	1 Set	10287586	200817	10287646	200822	
				10 Sets		200817-10		200822-10	
11	11,0 mm	14,4 mm	123 mm	1 Set	10287592	200818	10287652	200823	

INKLUSIVE:

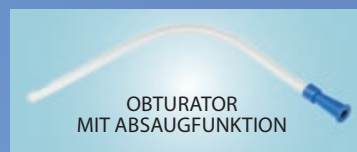

OPTIONALE ZUBEHÖRARTIKEL

Produkteigenschaften

- Spiralverstärkte Trachealkanüle mit 15 mm- Universalkonnektor, Niederdruckcuff, individuell verstellbarem Kanülenschild und subglottischer Absaugfunktion (integrierte Absaugleitung ermöglicht Sekretabsaugung oberhalb des Cuffs)
- Material: PVC, Metallspirale, Latex-frei, DEHP-frei

Indikation

- Tracheotomie/ Laryngektomie
- Vermeidung von Aspiration
- Invasive Beatmung
- Adipositas/ Ödem



PRIFLEX® SUCTION

GRÖSSENTABELLE:

Hilfsmittelnummer:		12.24.05.0083				
Grösse	ID	AD	Länge (verstellbar bis)	VPE	PZN	Artikelnummer
6	6,0 mm	9,4 mm	69 mm	1 Set	14369393	203713
7	7,0 mm	10,4 mm	69 mm	1 Set	14369401	203714
8	8,0 mm	11,4 mm	96 mm	1 Set	14369418	203715
9	9,0 mm	12,4 mm	122 mm	1 Set	14369424	203716
10	10,0 mm	13,4 mm	122 mm	1 Set	14369430	203717
11	11,0 mm	14,4 mm	123 mm	1 Set	14369447	203718

INKLUSIVE:

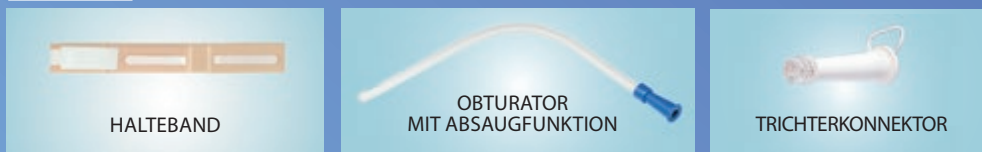

OPTIONALE ZUBEHÖRARTIKEL

TRACHEALKANÜLEN

Produkteigenschaften

- Extralange Trachealkanüle mit 15 mm- Universalkonnektor, Niederdruckcuff und individuell verstellbarem Kanülenschild
- Anpassung an die jeweilige Anatomie des Patienten durch nicht vorgeformtes Design
- Material: PVC, Metallspirale, Latex-frei, DEHP-frei

Indikation

- Tracheotomie/ Laryngektomie
- Vermeidung von Aspiration
- Invasive Beatmung
- Adipositas/ Ödem
- Trachealstenosen
- Bei Vorliegen großer parastomaler Weichteile (z.B. Tumore)



PRIFLEX® XL

GRÖSSENTABELLE:

Hilfsmittelnummer:		12.24.05.0068				
Grösse	ID	AD	Länge (verstellbar bis)	VPE	PZN	Artikel- nummer
7	7,0 mm	10,4 mm	155 mm	1 Set	11153712	200797
8	8,0 mm	11,4 mm	155 mm	1 Set	11153729	200798
9	9,0 mm	12,4 mm	155 mm	1 Set	11153735	200799
10	10,0 mm	13,4 mm	155 mm	1 Set	11153741	200800
11	11,0 mm	14,4 mm	155 mm	1 Set	11153758	200801

INKLUSIVE:

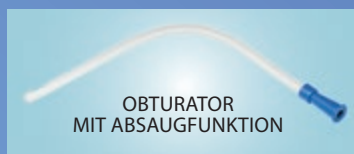

OPTIONALE ZUBEHÖRARTIKEL



PRIFLEX® MRI bezeichnen eine neue Generation MRT-tauglicher Trachealkanülen mit einer Spiralverstärkung aus Kunststoff.

Diese Kanülen enthalten **KEINERLEI METALLE**, - selbst der Pilotballon ist mit einer speziell dafür entwickelten Kunststofffeder ausgestattet. Deshalb sind **PRIFLEX® MRI** Trachealkanülen auch für Patienten geeignet, die eine Magnetresonanztomographie (MRT) oder Bestrahlungstherapie benötigen.

Sie verbinden ebenso wie Kanülen mit klassischer Metallspirale eine hohe Formstabilität mit weichen, flexiblen Materialeigenschaften. Das weiche und biegsame Kanülenschild ist durch einen einfachen Drehverschluss variabel einstellbar und passt sich den individuellen Patientenanforderungen exakt an.

Eine auf der Trachealkanüle befindliche Skalierung erleichtert eine genaue Positionierung und über einen festen 15 mm-Univeralkonnektor können Zubehörartikel (Wärme- und Feuchtigkeitsaustauscher, Sprechventil) oder Beatmungsgeräte angeschlossen werden.

Alle gecufften Varianten sind mit einem walzenförmigen, äußerst dünnwandigen Niederdruckcuff aus Polyurethan (PU) ausgestattet, der sich ideal der Luftröhre anpasst und eine Mikroaspiration weitestgehend minimiert.*

PRIFLEX® MRI Trachealkanülen sind insbesondere für den Einsatz bei invasiv beatmeten neurologischen Patienten und Patienten, deren Behandlungsplan Bestrahlung und/ oder MRT einschließt, geeignet.

*Lorente L., Lecuona M, Jiménez A, Mora ML, Sierra A.: Influence of an endotracheal tube with polyurethane cuff and subglottic secretion drainage on pneumonia. Am J Respir Crit Care Med. 2007 Dec 1;176(11):1079-83. Epub 2007 Sep 13.

Poelaert, J, Depuydt, P, De Wolf, A, Van de Velde, S, Herck, I, and Blot, S. Polyurethane cuffed endotracheal tubes to prevent early postoperative pneumonia after cardiac surgery: a pilot study. J Thorac Cardiovasc Surg. 2008; 135: 771-776.

Dullenkopf, A.; Gerber, A.C.; Weiss, M.; Fit and seal characteristics of a new paediatric tracheal tube with high volume-low pressure polyurethane cuff. Acta Anaesthesiol Scand. 2005 Feb; 49(2): 232-7.

TRACHEALKANÜLEN

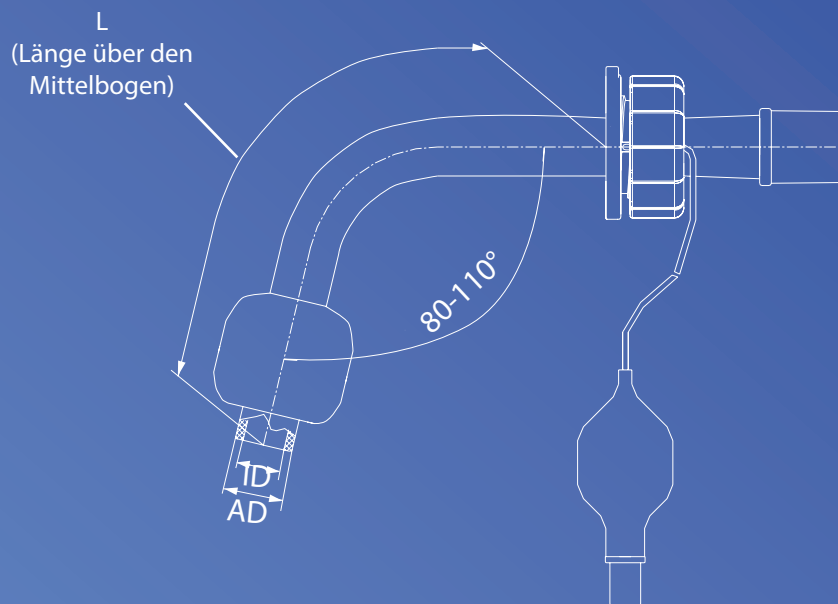
**MASSTABELLE FÜR PRIFLEX® MRI:**

Grösse	ID	AD	L Länge über den Mittelbogen verstellbar bis
6	6,0 mm	8,9 mm	70,0 mm
7	7,0 mm	9,9 mm	80,0 mm
8	8,0 mm	10,9 mm	100,0 mm
9	9,0 mm	11,9 mm	120,0 mm
10	10,0 mm	12,9 mm	130,0 mm
11	11,0 mm	13,9 mm	130,0 mm

ID = Innendurchmesser der Kanüle an der Kanülenspitze

AD = Außendurchmesser der Kanüle an der Kanülenspitze

L = Länge der Kanüle über den Mittelbogen vom Kanülenschild bis zur Kanülenspitze

PZN = Pharmazentralnummer

VPE = Kleinste Verpackungseinheit

TRACHEALKANÜLEN

Produkteigenschaften

- Metallfreie Trachealkanüle mit Kunststoffspirale, mit 15 mm- Universalkonnektor und individuell verstellbarem Kanülenschild
- Material: PVC, Kunststoffspirale, Latex-frei, DEHP-frei

Indikation

- Tracheotomie/ Laryngektomie
- Adipositas/ Ödem
- geeignet für Radiatio/ MRT

PRIFLEX® MRI
OHNE CUFF

GRÖSSENTABELLE:

Hilfsmittelnummer:		12.24.01.1040				
Grösse	ID	AD	Länge (verstellbar bis)	VPE	PZN	Artikel- nummer
6	6,0 mm	8,9 mm	70 mm	1 Set	11091307	203802
7	7,0 mm	9,9 mm	80 mm	1 Set	11091313	203804
8	8,0 mm	10,9 mm	100 mm	1 Set	11091336	203805
9	9,0 mm	11,9 mm	120 mm	1 Set	11091342	203806
10	10,0 mm	12,9 mm	130 mm	1 Set	11091359	203807
11	11,0 mm	13,9 mm	130 mm	1 Set	11091365	203808

INKLUSIVE:

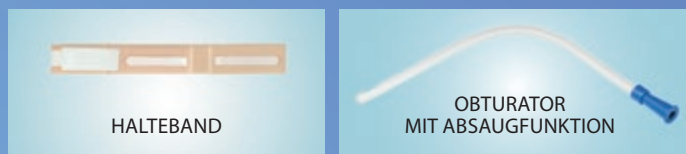
OPTIONALE
ZUBEHÖRARTIKEL

TRACHEALKANÜLEN

Produkteigenschaften

- Metallfreie Trachealkanüle mit Kunststoffspirale, mit 15 mm- Universalkonnektor, Niederdruckcuff und individuell verstellbarem Kanülenschild
- Material: PVC, Kunststoffspirale, PU, Latex-frei, DEHP- frei

Indikation

- Tracheotomie/ Laryngektomie
- Invasive Beatmung
- Vermeidung von Aspiration
- Adipositas/ Ödem
- geeignet für Radiatio/ MRT

PRIFLEX® MRI
MIT CUFF

GRÖSSENTABELLE:

Hilfsmittelnummer:	12.24.05.0072					
Grösse	ID	AD	Länge (verstellbar bis)	VPE	PZN	Artikel- nummer
6	6,0 mm	8,9 mm	70 mm	1 Set	11091460	203824
7	7,0 mm	9,9 mm	80 mm	1 Set	11091477	203814
8	8,0 mm	10,9 mm	100 mm	1 Set	11091483	203815
9	9,0 mm	11,9 mm	120 mm	1 Set	11091508	203816
10	10,0 mm	12,9 mm	130 mm	1 Set	11091514	203817
11	11,0 mm	13,9 mm	130 mm	1 Set	11091520	203818

INKLUSIVE:

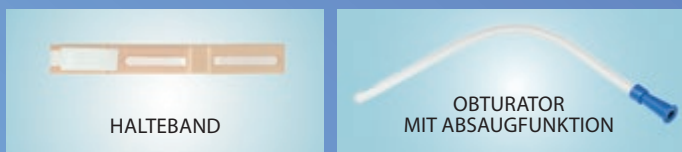
OPTIONALE
ZUBEHÖRARTIKEL

**TRACHEALKANÜLEN
OHNE CUFF**



TRACHEALKANÜLEN OHNE CUFF

PRIMEDISTOM® Trachealkanülen ohne Cuff eignen sich zum dauerhaften Einsatz nach Tracheotomie und Laryngektomie.

Das weiche, flexible und äußerst leichte Material bietet einen optimalen Tragekomfort. **PRIMEDISTOM®** Trachealkanülen sind thermosensibel und erreichen bei Körpertemperatur ihre idealen Trageeigenschaften. Aufgrund der hohen Flexibilität und ihrer thermoplastischen Materialeigenschaften passen sie sich hervorragend der Anatomie der Luftröhre an.

PRIMEDISTOM® Trachealkanülen ohne Cuff werden in einer großen Vielfalt verschiedener Ausführungen und in unterschiedlichen Größen angeboten, um den individuellen Anforderungen eines jeden Patienten zu entsprechen.

Anpassungen an serienmäßig hergestellte Produkte sind auf Anfrage möglich.

**TRACHEALKANÜLEN
OHNE CUFF**

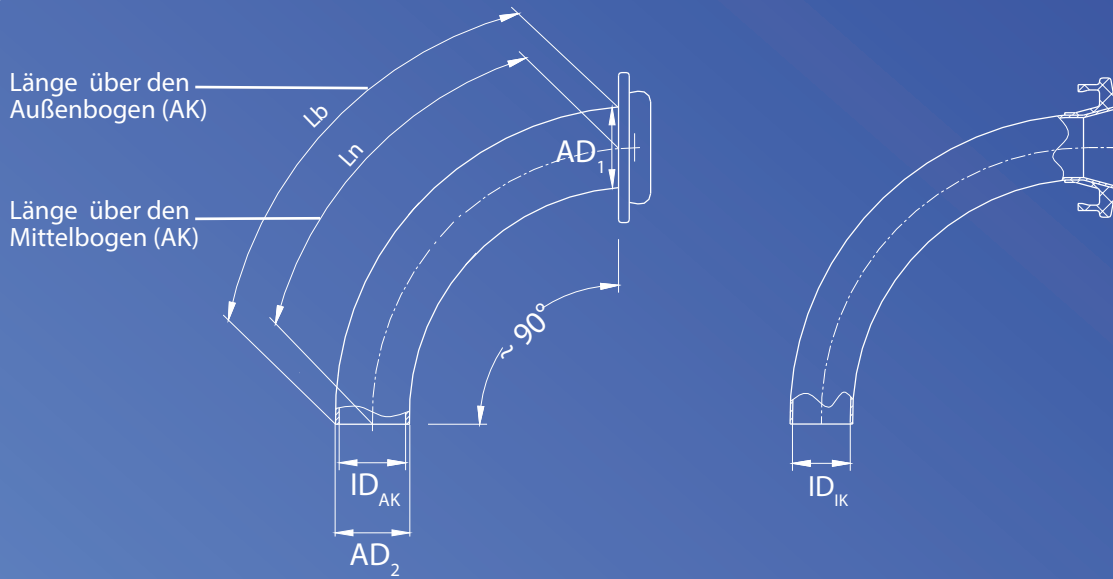

MASSTABELLE FÜR PRIMEDISTOM® OHNE CUFF:

Grösse	ID _{AK}	ID _{IK}	AD ₁	AD ₂	Ln Länge über den Mittelbogen (AK)		Lb Länge über den Außenbogen (AK)	
					Standard	Lange Version	Standard	Lange Version
3,5	3,6 mm	2,7 mm	6,2 mm	4,8 mm	42 mm		46 mm	
4	4,4 mm	3,3 mm	7,2 mm	5,8 mm	50 mm		55 mm	
5	5,4 mm	4,3 mm	8,2 mm	6,8 mm	52 mm	87 mm	57 mm	92 mm
6	6,2 mm	4,9 mm	9,2 mm	7,8 mm	54 mm	88 mm	60 mm	95 mm
7	7,0 mm	5,8 mm	10,2 mm	9,0 mm	57 mm	93 mm	65 mm	100 mm
8	8,0 mm	6,8 mm	11,2 mm	10,0 mm	61 mm	97 mm	70 mm	105 mm
9	9,0 mm	7,8 mm	12,2 mm	11,0 mm	65 mm	101 mm	75 mm	110 mm
10	10,0 mm	8,8 mm	13,2 mm	12,0 mm	74 mm	105 mm	85 mm	115 mm
11	11,0 mm	9,8 mm	14,2 mm	13,0 mm	76 mm	109 mm	87 mm	120 mm
12	12,0 mm	10,8 mm	15,2 mm	14,0 mm	78 mm	113 mm	90 mm	125 mm
13	13,0 mm	11,2 mm	16,2 mm	15,5 mm	88 mm	118 mm	100 mm	130 mm

ID_{AK} = Innendurchmesser der Außenkanüle an der Kanülenspitze

ID_{IK} = Innendurchmesser der Innenkanüle an der Kanülenspitze

AD₁ = Außendurchmesser der Außenkanüle hinter dem Kanülenschild

AD₂ = Außendurchmesser der Außenkanüle an der Kanülenspitze

Ln = Länge der Außenkanüle über den Mittelbogen vom Kanülenschild bis zur Kanülenspitze

Lb = Länge der Außenkanüle über den Außenbogen vom Kanülenschild bis zur Kanülenspitze

IK = Innenkanüle

AK = Außenkanüle

PZN = Pharmazentralnummer

VPE = Kleinste Verpackungseinheit

TRACHEALKANÜLEN OHNE CUFF

Produkteigenschaften

- Außenkanüle mit integriertem Röntgenkontraststreifen zur Lagekontrolle
- 1 Innenkanüle ohne Konnektor
- Sichere Fixierung der Innenkanüle an der Außenkanüle mittels Easy-Click-System
- Konische Form erleichtert das Einsetzen
- Material: PVC, Latex-frei, DEHP-frei, thermosensibel



Indikation

- Tracheotomie/ Laryngektomie
- geeignet für Radiatio/ MRT

GRÖSSENTABELLE:

Hilfsmittelnummer:		12.24.02.2057						
Grösse	ID _{AK}	ID _{IK}	AD ₁	Länge Ln Lb		VPE	PZN	Artikelnummer
3,5	3,6 mm	2,7 mm	6,2 mm	42 mm	46 mm	1 Set	10316431	200110
4	4,4 mm	3,3 mm	7,2 mm	50 mm	55 mm	1 Set	10316448	200111
5	5,4 mm	4,3 mm	8,2 mm	52 mm	57 mm	1 Set	10316454	200112
6	6,2 mm	4,9 mm	9,2 mm	54 mm	60 mm	1 Set	10316460	200113
7	7,0 mm	5,8 mm	10,2 mm	57 mm	65 mm	1 Set	10316477	200114
8	8,0 mm	6,8 mm	11,2 mm	61 mm	70 mm	1 Set	10316483	200115
9	9,0 mm	7,8 mm	12,2 mm	65 mm	75 mm	1 Set	10316508	200116
10	10,0 mm	8,8 mm	13,2 mm	74 mm	85 mm	1 Set	10316514	200117
11	11,0 mm	9,8 mm	14,2 mm	76 mm	87 mm	1 Set	10316520	200118
12	12,0 mm	10,8 mm	15,2 mm	78 mm	90 mm	1 Set	10316537	200119
13	13,0 mm	11,2 mm	16,2 mm	88 mm	100 mm	1 Set	10316543	200120

INKLUSIVE:



HALTEBAND



EASY-CLICK

Über den Befestigungsring der Innenkanüle wird diese durch Einrasten sicher mit der Außenkanüle verbunden. Zum Entfernen die Innenkanüle einfach nach vorne-unten herausziehen (ohne Drehbewegung)!

TRACHEALKANÜLEN OHNE CUFF

Produkteigenschaften

- Außenkanüle mit integriertem Röntgenkontraststreifen zur Lagekontrolle
- 1 Innenkanüle mit 15 mm-Universalkonnektor
- Sichere Fixierung der Innenkanüle an der Außenkanüle mittels Easy-Click-System (siehe Seite 115)
- Konische Form erleichtert das Einsetzen
- Material: PVC, Latex-frei, DEHP-frei, thermosensibel

Indikation

- Tracheotomie/ Laryngektomie
- geeignet für Radiatio/ MRT
- Trachealstenosen/ Granulome (bei langer Ausführung)



LANGE AUSFÜHRUNG

GRÖSSENTABELLE: :

Hilfsmittelnummer:		12.24.02.2060							12.24.02.2066				
Grösse	ID _{AK}	ID _{IK}	AD ₁	Länge		VPE	PZN	Artikelnummer	LANGE AUSFÜHRUNG				
				Ln	Lb				Länge Ln	Länge Lb	VPE	PZN	Artikelnummer
5	5,4 mm	4,3 mm	8,2 mm	52 mm	57 mm	1 Set	10316684	201112	87 mm	92 mm	1 Set	10209557	201123
6	6,2 mm	4,9 mm	9,2 mm	54 mm	60 mm	1 Set	10316690	201113	88 mm	95 mm	1 Set	10209563	201124
7	7,0 mm	5,8 mm	10,2 mm	57 mm	65 mm	1 Set	10316709	201114	93 mm	100 mm	1 Set	10209586	201125
8	8,0 mm	6,8 mm	11,2 mm	61 mm	70 mm	1 Set	10316715	201115	97 mm	105 mm	1 Set	10209592	201126
9	9,0 mm	7,8 mm	12,2 mm	65 mm	75 mm	1 Set	10316721	201116	101 mm	110 mm	1 Set	10209600	201127
10	10,0 mm	8,8 mm	13,2 mm	74 mm	85 mm	1 Set	10316738	201117	105 mm	115 mm	1 Set	10209617	201128
11	11,0 mm	9,8 mm	14,2 mm	76 mm	87 mm	1 Set	10316744	201118	109 mm	120 mm	1 Set	10209623	201129
12	12,0 mm	10,8 mm	15,2 mm	78 mm	90 mm	1 Set	10316750	201119	113 mm	125 mm	1 Set	10209646	201130
13	13,0 mm	11,2 mm	16,2 mm	88 mm	100 mm	1 Set	10316767	201120	118 mm	130 mm	1 Set	10209652	201131

INKLUSIVE:



HALTEBAND



OPTIONALE
ZUBEHÖRARTIKEL

TRACHEALKANÜLEN OHNE CUFF

Produkteigenschaften

- Außenkanüle mit integriertem Röntgenkontraststreifen zur Lagekontrolle
- Mit Innenkanülensystem
- 1 Innenkanüle ohne Konnektor
- 1 Innenkanüle mit 22 mm-Konnektor
- Sichere Fixierung der Innenkanüle an der Außenkanüle mittels Easy-Click-System (siehe Seite 115)
- Konische Form erleichtert das Einsetzen
- Material: PVC, Latex-frei, DEHP-frei, thermosensibel

Indikation

- Tracheotomie/ Laryngektomie
- geeignet für Radiatio/ MRT
- Trachealstenosen/ Granulome (bei langer Ausführung)



LANGE AUSFÜHRUNG

GRÖSSENTABELLE:

Hilfsmittelnummer:		12.24.02.2068							12.24.02.2067				
Grösse	ID _{AK}	ID _{IK}	AD ₁	Länge		VPE	PZN	Artikelnummer	LANGE AUSFÜHRUNG				
				Ln	Lb				Ln	Lb	VPE	PZN	Artikelnummer
5	5,4 mm	4,3 mm	8,2 mm	52 mm	57 mm	1 Set	10229844	201262	87 mm	92 mm	1 Set	10266319	201223
6	6,2 mm	4,9 mm	9,2 mm	54 mm	60 mm	1 Set	10229850	201263	88 mm	95 mm	1 Set	10266325	201224
7	7,0 mm	5,8 mm	10,2 mm	57 mm	65 mm	1 Set	16369411	201264	93 mm	100 mm	1 Set	10266331	201225
8	8,0 mm	6,8 mm	11,2 mm	61 mm	70 mm	1 Set	10229873	201265	97 mm	105 mm	1 Set	10266348	201226
9	9,0 mm	7,8 mm	12,2 mm	65 mm	75 mm	1 Set	10229896	201266	101 mm	110 mm	1 Set	10266354	201227
10	10,0 mm	8,8 mm	13,2 mm	74 mm	85 mm	1 Set	10229904	201267	105 mm	115 mm	1 Set	10266360	201228
11	11,0 mm	9,8 mm	14,2 mm	76 mm	87 mm	1 Set	10229910	201268	109 mm	120 mm	1 Set	10266377	201229
12	12,0 mm	10,8 mm	15,2 mm	78 mm	90 mm	1 Set	10229927	201269	113 mm	125 mm	1 Set	10266383	201230
13	13,0 mm	11,2 mm	16,2 mm	88 mm	100 mm	1 Set	10229933	201270	118 mm	130 mm	1 Set	10266408	201231

INKLUSIVE:



OPTIONALE
ZUBEHÖRARTIKEL

TRACHEALKANÜLEN OHNE CUFF

Produkteigenschaften

- Außenkanüle mit integriertem Röntgenkontraststreifen zur Lagekontrolle
- Mit Innenkanülensystem
- 1 Innenkanüle ohne Konnektor
- 1 Innenkanüle mit 15 mm-Universalkonnektor
- Sichere Fixierung der Innenkanüle an der Außenkanüle mittels Easy-Click-System (siehe Seite 115)
- Konische Form erleichtert das Einsetzen
- Material: PVC, Latex-frei, DEHP-frei, thermosensibel

Indikation

- Tracheotomie/ Laryngektomie
- geeignet für Radiatio/ MRT



GRÖSSENTABELLE:

Hilfsmittelnummer:		12.24.02.2055						
Grösse	ID _{AK}	ID _{IK}	AD ₁	Länge		VPE	PZN	Artikelnummer
				Ln	Lb			
3,5	3,6 mm	2,7 mm	6,2 mm	42 mm	46 mm	1 Set	10229525	200400
4	4,4 mm	3,3 mm	7,2 mm	50 mm	55 mm	1 Set	10229531	200401
5	5,4 mm	4,3 mm	8,2 mm	52 mm	57 mm	1 Set	10229548	200402
6	6,2 mm	4,9 mm	9,2 mm	54 mm	60 mm	1 Set	10229554	200403
7	7,0 mm	5,8 mm	10,2 mm	57 mm	65 mm	1 Set	10229560	200404
8	8,0 mm	6,8 mm	11,2 mm	61 mm	70 mm	1 Set	10229577	200405
9	9,0 mm	7,8 mm	12,2 mm	65 mm	75 mm	1 Set	10229583	200406
10	10,0 mm	8,8 mm	13,2 mm	74 mm	85 mm	1 Set	10229608	200407
11	11,0 mm	9,8 mm	14,2 mm	76 mm	87 mm	1 Set	10229614	200408
12	12,0 mm	10,8 mm	15,2 mm	78 mm	90 mm	1 Set	10229620	200409
13	13,0 mm	11,2 mm	16,2 mm	88 mm	100 mm	1 Set	10229637	200410

INKLUSIVE:



TRACHEALKANÜLEN OHNE CUFF

Produkteigenschaften

- Außenkanüle mit integriertem Röntgenkontraststreifen zur Lagekontrolle
- Mit Innenkanülensystem
- 2 Innenkanülen mit 15 mm-Universalkonnektor
- Sichere Fixierung der Innenkanüle an der Außenkanüle mittels Easy-Click-System (siehe Seite 115)
- Konische Form erleichtert das Einsetzen
- Material: PVC, Latex-frei, DEHP-frei, thermosensibel



Indikation

- Tracheotomie/ Laryngektomie
- geeignet für Radiatio/ MRT

GRÖSSENTABELLE:

Hilfsmittelnummer:	12.24.02.2069							
Grösse	ID _{AK}	ID _{IK}	AD ₁	Länge		VPE	PZN	Artikelnummer
				Ln	Lb			
5	5,4 mm	4,3 mm	8,2 mm	52 mm	57 mm	1 Set	10209669	201242
6	6,2 mm	4,9 mm	9,2 mm	54 mm	60 mm	1 Set	10209675	201243
7	7,0 mm	5,8 mm	10,2 mm	57 mm	65 mm	1 Set	10209681	201244
8	8,0 mm	6,8 mm	11,2 mm	61 mm	70 mm	1 Set	10209698	201245
9	9,0 mm	7,8 mm	12,2 mm	65 mm	75 mm	1 Set	10209706	201246
10	10,0 mm	8,8 mm	13,2 mm	74 mm	85 mm	1 Set	10209712	201247
11	11,0 mm	9,8 mm	14,2 mm	76 mm	87 mm	1 Set	10209729	201248
12	12,0 mm	10,8 mm	15,2 mm	78 mm	90 mm	1 Set	10209735	201249
13	13,0 mm	11,2 mm	16,2 mm	88 mm	100 mm	1 Set	10209741	201250

INKLUSIVE:



**OPTIONALE
ZUBEHÖRARTIKEL**

TRACHEALKANÜLEN OHNE CUFF

Produkteigenschaften

- Außenkanüle mit integriertem Röntgenkontraststreifen zur Lagekontrolle
- Mit Innenkanülensystem
- 1 Innenkanüle mit 15 mm-Universalkonnektor
- 1 Innenkanüle mit 22 mm-Konnektor
- Sichere Fixierung der Innenkanüle an der Außenkanüle mittels Easy-Click-System (siehe Seite 115)
- Konische Form erleichtert das Einsetzen
- Material: PVC, Latex-frei, DEHP-frei, thermosensibel

Indikation

- Tracheotomie/ Laryngektomie
- geeignet für Radiatio/ MRT
- Trachealstenosen/ Granulome (bei langer Ausführung)



LANGE AUSFÜHRUNG

GRÖSSENTABELLE:

Hilfsmittelnummer:		12.24.02.2061							12.24.02.2064				
Grösse	ID _{AK}	ID _{IK}	AD ₁	Länge		VPE	PZN	Artikelnummer	LANGE AUSFÜHRUNG				
				Ln	Lb				Länge Ln	Länge Lb	VPE	PZN	Artikelnummer
5	5,4 mm	4,3 mm	8,2 mm	52 mm	57 mm	1 Set	10266213	201212	87 mm	92 mm	1 Set	10928074	201273
6	6,2 mm	4,9 mm	9,2 mm	54 mm	60 mm	1 Set	10266236	201213	88 mm	95 mm	1 Set	10928105	201274
7	7,0 mm	5,8 mm	10,2 mm	57 mm	65 mm	1 Set	10266242	201214	93 mm	100 mm	1 Set	10928111	201275
8	8,0 mm	6,8 mm	11,2 mm	61 mm	70 mm	1 Set	10266259	201215	97 mm	105 mm	1 Set	10928128	201276
9	9,0 mm	7,8 mm	12,2 mm	65 mm	75 mm	1 Set	10266265	201216	101 mm	110 mm	1 Set	10928140	201277
10	10,0 mm	8,8 mm	13,2 mm	74 mm	85 mm	1 Set	10266271	201217	105 mm	115 mm	1 Set	10928157	201278
11	11,0 mm	9,8 mm	14,2 mm	76 mm	87 mm	1 Set	10266288	201218	109 mm	120 mm	1 Set	10928163	201279
12	12,0 mm	10,8 mm	15,2 mm	78 mm	90 mm	1 Set	10266294	201219	113 mm	125 mm	1 Set	10928186	201280
13	13,0 mm	11,2 mm	16,2 mm	88 mm	100 mm	1 Set	10266302	201220	118 mm	130 mm	1 Set	10928192	201281

INKLUSIVE:



OPTIONALE
ZUBEHÖRARTIKEL

TRACHEALKANÜLEN OHNE CUFF

Produkteigenschaften

- Gesiebte Außenkanüle mit integriertem Röntgenkontraststreifen zur Lagekontrolle
- Mit Innenkanülensystem
- 1 gefensterte Innenkanüle mit Silbersprechventil ermöglicht Stimmbildung
- 1 Innenkanüle mit 15 mm- Universalkonnektor
- Sichere Fixierung der Innenkanüle an der Außenkanüle mittels Easy-Click-System (siehe Seite 115)
- Konische Form erleichtert das Einsetzen
- Material: PVC, Sterlingsilber (925), Latex-frei, DEHP-frei, thermosensibel

Indikation

- Tracheotomie
- Stimmbildung
- Trachealstenosen/ Granulome (bei langer Ausführung)



LANGE AUSFÜHRUNG

GRÖSSENTABELLE:

Hilfsmittelnummer:		12.24.03.1066							12.24.03.1066					
Grösse	ID _{AK}	ID _{IK}	AD ₁	Länge		VPE	PZN	Artikelnummer	LANGE AUSFÜHRUNG					
				Ln	Lb				Länge Ln	Länge Lb	VPE	PZN	Artikelnummer	
4	4,4 mm	3,3 mm	7,2 mm	50 mm	55 mm	1 Set	10230043	200301						
5	5,4 mm	4,3 mm	8,2 mm	52 mm	57 mm	1 Set	10230066	200302	87 mm	92 mm	1 Set	10209468	200322	
6	6,2 mm	4,9 mm	9,2 mm	54 mm	60 mm	1 Set	10230072	200303	88 mm	95 mm	1 Set	10209474	200323	
7	7,0 mm	5,8 mm	10,2 mm	57 mm	65 mm	1 Set	10230089	200304	93 mm	100 mm	1 Set	10209480	200324	
8	8,0 mm	6,8 mm	11,2 mm	61 mm	70 mm	1 Set	10230095	200305	97 mm	105 mm	1 Set	10209497	200325	
9	9,0 mm	7,8 mm	12,2 mm	65 mm	75 mm	1 Set	10230103	200306	101 mm	110 mm	1 Set	10209505	200326	
10	10,0 mm	8,8 mm	13,2 mm	74 mm	85 mm	1 Set	10230126	200307	105 mm	115 mm	1 Set	10209511	200327	
11	11,0 mm	9,8 mm	14,2 mm	76 mm	87 mm	1 Set	10230132	200308	109 mm	120 mm	1 Set	10209528	200328	
12	12,0 mm	10,8 mm	15,2 mm	78 mm	90 mm	1 Set	10230149	200309	113 mm	125 mm	1 Set	10209534	200329	
13	13,0 mm	11,2 mm	16,2 mm	88 mm	100 mm	1 Set	10230155	200310	118 mm	130 mm	1 Set	10209540	200330	

INKLUSIVE:



TRACHEALKANÜLEN OHNE CUFF

Produkteigenschaften

- Gesiebte Außenkanüle mit integriertem Röntgenkontraststreifen zur Lagekontrolle
- Mit Innenkanülensystem
- 1 Innenkanüle ohne Konnektor
- 1 gefensterte Innenkanüle mit Silbersprechventil ermöglicht Stimmbildung
- Sichere Fixierung der Innenkanüle an der Außenkanüle mittels Easy-Click-System (siehe Seite 115)
- Konische Form erleichtert das Einsetzen
- Material: PVC, Sterlingsilber (925), Latex-frei, DEHP-frei, thermosensibel



Indikation

- Tracheotomie
- Stimmbildung

GRÖSSENTABELLE:

Hilfsmittelnummer:		12.24.03.1068							
Grösse	ID _{AK}	ID _{IK}	AD ₁	Länge		VPE	PZN	Artikelnummer	
				Ln	Lb				
5	5,4 mm	4,3 mm	8,2 mm	52 mm	57 mm	1 Set	10229755	201302	
6	6,2 mm	4,9 mm	9,2 mm	54 mm	60 mm	1 Set	10229761	201303	
7	7,0 mm	5,8 mm	10,2 mm	57 mm	65 mm	1 Set	10229778	201304	
8	8,0 mm	6,8 mm	11,2 mm	61 mm	70 mm	1 Set	10229784	201305	
9	9,0 mm	7,8 mm	12,2 mm	65 mm	75 mm	1 Set	10229790	201306	
10	10,0 mm	8,8 mm	13,2 mm	74 mm	85 mm	1 Set	10229809	201307	
11	11,0 mm	9,8 mm	14,2 mm	76 mm	87 mm	1 Set	10229815	201308	
12	12,0 mm	10,8 mm	15,2 mm	78 mm	90 mm	1 Set	10229821	201309	
13	13,0 mm	11,2 mm	16,2 mm	88 mm	100 mm	1 Set	10229838	201310	

INKLUSIVE:



HALTEBAND

DEKANÜLIERUNGS-
STOPFEN

TRACHEALKANÜLEN OHNE CUFF

Produkteigenschaften

- Gesiebte Außenkanüle mit integriertem Röntgenkontraststreifen zur Lagekontrolle
- Mit Innenkanülensystem
- 1 gefensterte Innenkanüle mit 15 mm-Universal-konnektor
- 1 Innenkanüle mit 15 mm- Universalkonnektor
- Sichere Fixierung der Innenkanüle an der Außenkanüle mittels Easy-Click-System (siehe Seite 115)
- Konische Form erleichtert das Einsetzen
- Material: PVC, Latex-frei, DEHP-frei, thermo-sensibel



Indikation

- Tracheotomie
- Stimmbildung
- geeignet für Radiatio/ MRT

GRÖSSENTABELLE:

Hilfsmittelnummer:		12.24.02.2065						
Grösse	ID _{AK}	ID _{IK}	AD ₁	Länge		VPE	PZN	Artikelnummer
				Ln	Lb			
5	5,4 mm	4,3 mm	8,2 mm	52 mm	57 mm	1 Set	10229956	201372
6	6,2 mm	4,9 mm	9,2 mm	54 mm	60 mm	1 Set	10229962	201373
7	7,0 mm	5,8 mm	10,2 mm	57 mm	65 mm	1 Set	10229979	201374
8	8,0 mm	6,8 mm	11,2 mm	61 mm	70 mm	1 Set	10229985	201375
9	9,0 mm	7,8 mm	12,2 mm	65 mm	75 mm	1 Set	10229991	201376
10	10,0 mm	8,8 mm	13,2 mm	74 mm	85 mm	1 Set	10230008	201377
11	11,0 mm	9,8 mm	14,2 mm	76 mm	87 mm	1 Set	10230014	201378
12	12,0 mm	10,8 mm	15,2 mm	78 mm	90 mm	1 Set	10230020	201379
13	13,0 mm	11,2 mm	16,2 mm	88 mm	100 mm	1 Set	10230037	201380

INKLUSIVE:



OPTIONALE ZUBEHÖRARTIKEL

TRACHEALKANÜLEN OHNE CUFF

Produkteigenschaften

- Gesiebte Außenkanüle mit integriertem Röntgenkontraststreifen zur Lagekontrolle
- Mit Innenkanülensystem
- 1 Innenkanüle ohne Konnektor
- 1 gefensterte Innenkanüle mit 22 mm- Konnektor
- Sichere Fixierung der Innenkanüle an der Außenkanüle mittels Easy-Click-System (siehe Seite 115)
- Konische Form erleichtert das Einsetzen
- Material: PVC, Latex-frei, DEHP-frei, thermosensibel

Indikation

- Tracheotomie
- Stimmbildung
- geeignet für Radiatio/ MRT
- Trachealstenosen/ Granulome (bei langer Ausführung)



LANGE AUSFÜHRUNG

GRÖSSENTABELLE:

Hilfsmittelnummer:		12.24.03.1065							12.24.03.1070				
Grösse	ID _{AK}	ID _{IK}	AD ₁	Länge		VPE	PZN	Artikelnummer	LANGE AUSFÜHRUNG				
				Ln	Lb				Länge Ln	Länge Lb	VPE	PZN	Artikelnummer
5	5,4 mm	4,3 mm	8,2 mm	52 mm	57 mm	1 Set	10209250	201312	87 mm	92 mm	1 Set	10282324	201323
6	6,2 mm	4,9 mm	9,2 mm	54 mm	60 mm	1 Set	10209267	201313	88 mm	95 mm	1 Set	10282330	201324
7	7,0 mm	5,8 mm	10,2 mm	57 mm	65 mm	1 Set	10209273	201314	93 mm	100 mm	1 Set	10282347	201325
8	8,0 mm	6,8 mm	11,2 mm	61 mm	70 mm	1 Set	10209296	201315	97 mm	105 mm	1 Set	10282353	201326
9	9,0 mm	7,8 mm	12,2 mm	65 mm	75 mm	1 Set	10209304	201316	101 mm	110 mm	1 Set	10282376	201327
10	10,0 mm	8,8 mm	13,2 mm	74 mm	85 mm	1 Set	10209310	201317	105 mm	115 mm	1 Set	10282382	201328
11	11,0 mm	9,8 mm	14,2 mm	76 mm	87 mm	1 Set	10209327	201318	109 mm	120 mm	1 Set	10282399	201329
12	12,0 mm	10,8 mm	15,2 mm	78 mm	90 mm	1 Set	10209333	201319	113 mm	125 mm	1 Set	10282407	201330
13	13,0 mm	11,2 mm	16,2 mm	88 mm	100 mm	1 Set	10209356	201320	118 mm	130 mm	1 Set	10282413	201331

INKLUSIVE:



OPTIONALE ZUBEHÖRARTIKEL

TRACHEALKANÜLEN OHNE CUFF

Produkteigenschaften

- Gesiebte Außenkanüle mit integriertem Röntgenkontraststreifen zur Lagekontrolle
- Mit Innenkanülensystem
- 1 gefensterete Innenkanüle ohne Konnektor (kompatibel mit Silikonsprechventil)
- 1 Innenkanüle mit 15 mm- Universalkonnektor
- Sichere Fixierung der Innenkanüle an der Außenkanüle mittels Easy-Click-System (siehe Seite 115)
- Konische Form erleichtert das Einsetzen
- Material: PVC, Latex-frei, DEHP-frei, thermosensibel



Indikation

- Tracheotomie
- Stimmbildung
- geeignet für Radiatio/ MRT

GRÖSSENTABELLE:

Hilfsmittelnummer:	12.24.03.1064							
Grösse	ID _{AK}	ID _{IK}	AD ₁	Länge Ln	Länge Lb	VPE	PZN	Artikelnummer
6	6,2 mm	4,9 mm	9,2 mm	54 mm	60 mm	1 Set	10209178	200343
7	7,0 mm	5,8 mm	10,2 mm	57 mm	65 mm	1 Set	10209184	200344
8	8,0 mm	6,8 mm	11,2 mm	61 mm	70 mm	1 Set	10209190	200345
9	9,0 mm	7,8 mm	12,2 mm	65 mm	75 mm	1 Set	10209209	200346
10	10,0 mm	8,8 mm	13,2 mm	74 mm	85 mm	1 Set	10209215	200347
11	11,0 mm	9,8 mm	14,2 mm	76 mm	87 mm	1 Set	10209221	200348
12	12,0 mm	10,8 mm	15,2 mm	78 mm	90 mm	1 Set	10209238	200349
13	13,0 mm	11,2 mm	16,2 mm	88 mm	100 mm	1 Set	10209244	200341

INKLUSIVE:



TRACHEALKANÜLEN OHNE CUFF

Produkteigenschaften

- Gesiebte Außenkanüle mit integriertem Röntgenkontraststreifen zur Lagekontrolle
- Mit Innenkanülensystem
- 1 Innenkanüle ohne Konnektor
- 1 Innenkanüle mit 15 mm- Universalkonnektor
- 1 gefensterte Innenkanüle mit Silbersprechventil
- Sichere Fixierung der Innenkanüle an der Außenkanüle mittels Easy-Click-System (siehe Seite 115)
- Konische Form erleichtert das Einsetzen
- Material: PVC, Sterlingsilber (925), Latex-frei, DEHP-frei, thermosensibel

Indikation

- Tracheotomie
- Stimmbildung
- Trachealstenosen/ Granulome (bei langer Ausführung)



LANGE AUSFÜHRUNG

GRÖSSENTABELLE:

Hilfsmittelnummer:		12.24.03.1067							12.24.03.1067				
Grösse	ID _{AK}	ID _{IK}	AD ₁	Länge		VPE	PZN	Artikelnummer	LANGE AUSFÜHRUNG				
				Ln	Lb				Länge Ln	Länge Lb	VPE	PZN	Artikelnummer
5	5,4 mm	4,3 mm	8,2 mm	52 mm	57 mm	1 Set	10262652	201535	87 mm	92 mm	1 Set	10262741	201545
6	6,2 mm	4,9 mm	9,2 mm	54 mm	60 mm	1 Set	10262669	201536	88 mm	95 mm	1 Set	10262758	201546
7	7,0 mm	5,8 mm	10,2 mm	57 mm	65 mm	1 Set	10262675	201537	93 mm	100 mm	1 Set	10262764	201547
8	8,0 mm	6,8 mm	11,2 mm	61 mm	70 mm	1 Set	10262681	201538	97 mm	105 mm	1 Set	10262770	201548
9	9,0 mm	7,8 mm	12,2 mm	65 mm	75 mm	1 Set	10262698	201539	101 mm	110 mm	1 Set	10262787	201549
10	10,0 mm	8,8 mm	13,2 mm	74 mm	85 mm	1 Set	10262706	201540	105 mm	115 mm	1 Set	10262793	201550
11	11,0 mm	9,8 mm	14,2 mm	76 mm	87 mm	1 Set	10262712	201541	109 mm	120 mm	1 Set	10262801	201551
12	12,0 mm	10,8 mm	15,2 mm	78 mm	90 mm	1 Set	10262729	201542	113 mm	125 mm	1 Set	10262818	201552
13	13,0 mm	11,2 mm	16,2 mm	88 mm	100 mm	1 Set	10262735	201543	118 mm	130 mm	1 Set	10262824	201553

INKLUSIVE:



TRACHEALKANÜLEN OHNE CUFF

Produkteigenschaften

- Gesiebte Außenkanüle mit integriertem Röntgenkontraststreifen zur Lagekontrolle
- Mit Innenkanülensystem
- 1 Innenkanüle ohne Konnektor
- 1 Innenkanüle mit 15 mm- Universalkonnektor
- 1 gefensterete Innenkanüle mit 22 mm- Konnektor
- Sichere Fixierung der Innenkanüle an der Außenkanüle mittels Easy-Click-System (siehe Seite 115)
- Konische Form erleichtert das Einsetzen
- Material: PVC, Latex-frei, DEHP-frei, thermosensibel



Indikation

- Tracheotomie
- Stimmbildung
- geeignet für Radiatio/ MRT

GRÖSSENTABELLE:

Hilfsmittelnummer:		12.24.03.1078						
Grösse	ID _{AK}	ID _{IK}	AD ₁	Länge		VPE	PZN	Artikelnummer
				Ln	Lb			
5	5,4 mm	4,3 mm	8,2 mm	52 mm	57 mm	1 Set	10209362	201342
6	6,2 mm	4,9 mm	9,2 mm	54 mm	60 mm	1 Set	10209379	201343
7	7,0 mm	5,8 mm	10,2 mm	57 mm	65 mm	1 Set	10209385	201344
8	8,0 mm	6,8 mm	11,2 mm	61 mm	70 mm	1 Set	10209391	201345
9	9,0 mm	7,8 mm	12,2 mm	65 mm	75 mm	1 Set	10209416	201346
10	10,0 mm	8,8 mm	13,2 mm	74 mm	85 mm	1 Set	10209422	201347
11	11,0 mm	9,8 mm	14,2 mm	76 mm	87 mm	1 Set	10209439	201348
12	12,0 mm	10,8 mm	15,2 mm	78 mm	90 mm	1 Set	10209445	201349
13	13,0 mm	11,2 mm	16,2 mm	88 mm	100 mm	1 Set	10209451	201350

INKLUSIVE:



**TRACHEALKANÜLEN
MIT CUFF**



TRACHEALKANÜLEN MIT CUFF

PRIMEDISTOM® Trachealkanülen mit Cuff bestehen aus medizinischem PVC und bieten aufgrund ihrer flexiblen Materialeigenschaften einen hohen Tragekomfort. Sie sind thermosensibel und erreichen bei Körpertemperatur ihre idealen Anwendungseigenschaften.

Der dünnwandige Niederdruck-Cuff ist über ein Einwegventil im Pilotballon zu befüllen und dichtet die Kanüle sicher gegenüber der Trachealwand ab. Damit wird das unbeabsichtigte Einatmen von Sekreten vermieden. Der weiche Cuff passt sich hervorragend der Anatomie der Luftröhre an und gewährleistet auch bei geringem Fülldruck eine zuverlässige Abdichtung. Die Verbindungsleitung zum Pilotballon ist perfekt in die Außenkanüle eingearbeitet, so dass deren glatte und runde Oberfläche zusätzliche Reizungen der Schleimhäute verhindert. Zu den weiteren Merkmalen dieser Kanüle gehört ihre einfache Handhabung und ihr Tragekomfort.

PRIMEDISTOM® Trachealkanülen mit Cuff sind in verschiedenen Ausführungen erhältlich und werden steril verpackt (mit Ethylenoxid sterilisiert) geliefert.

Gesiebte **PRIMEDISTOM®** Trachealkanülen mit Cuff werden nach einer Tracheotomie mit vollständig oder teilweise erhaltenem Kehlkopf eingesetzt und geben dem Patienten die Möglichkeit zur Stimmbildung. Sie werden mit einem Silikonsprechventil geliefert, das an der gefensterten Innenkanüle ohne Konnektor befestigt werden kann. Beim Einatmen öffnet sich im Ventil eine Klappe, durch die Luft einströmen kann. Beim Ausatmen verschließt sich hingegen das Ventil und leitet den Luftstrom zum Kehlkopf weiter, wo die Stimmbildung erfolgt.

PRIMEDISTOM® Trachealkanülen mit subglottische Absaugmöglichkeit erlauben das Absaugen von Sekret oberhalb des Cuffs über eine integrierte Leitung.

Zusätzlich zu den Standardausführungen sind **PRIMEDISTOM®** Trachealkanülen mit Cuff nach Absprache mit dem behandelnden Arzt auch als Anpassung serienmäßig hergestellter Produkte erhältlich (soweit technisch möglich). Bei diesen Einzelanfertigungen können individuelle anatomische Merkmale des jeweiligen Patienten berücksichtigt werden.

TRACHEALKANÜLEN MIT CUFF

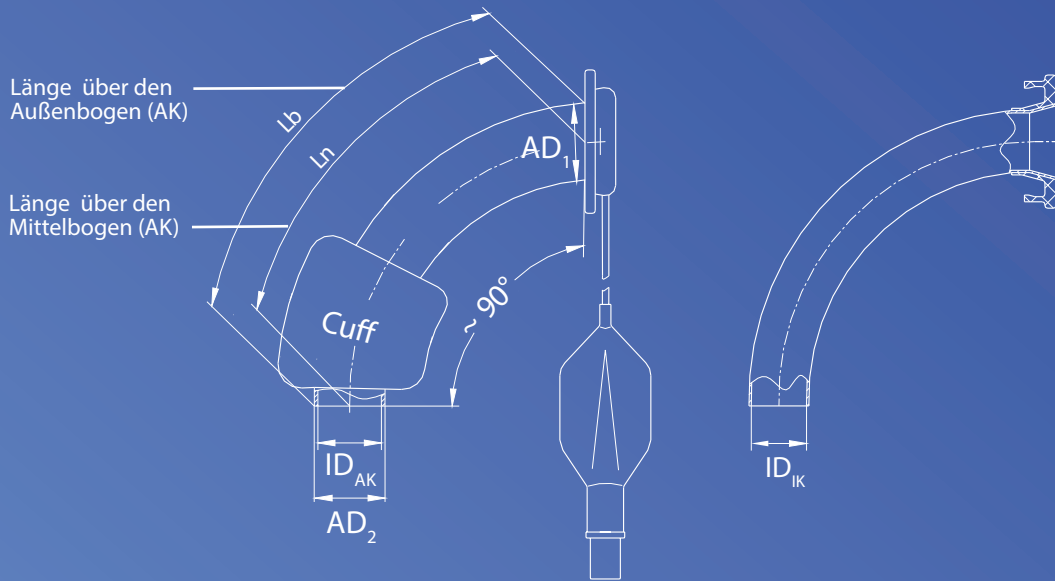

MASSTABELLE FÜR PRIMEDISTOM® MIT CUFF:

Grösse	ID _{AK}	ID _{IK}	AD ₁	AD ₂	Ln Länge über den Mittelbogen (AK)		Lb Länge über den Außenbogen (AK)	
					Standard	Lange Ausführung	Standard	Lange Ausführung
8	8,0 mm	6,8 mm	11,2 mm	11,0 mm	62 mm	97 mm	70 mm	105 mm
9	9,0 mm	7,8 mm	12,2 mm	12,0 mm	66 mm	96 mm	75 mm	105 mm
10	10,0 mm	8,8 mm	13,2 mm	13,0 mm	76 mm	100 mm	85 mm	110 mm
11	11,0 mm	9,8 mm	14,2 mm	14,0 mm	76 mm	104 mm	87 mm	115 mm

ID_{AK} = Innendurchmesser der Außenkanüle an der Kanülenspitze

ID_{IK} = Innendurchmesser der Innenkanüle an der Kanülenspitze

AD₁ = Außendurchmesser der Außenkanüle hinter dem Kanülenschild

AD₂ = Außendurchmesser der Außenkanüle an der Kanülenspitze

IK = Innenkanüle

AK = Außenkanüle

Ln = Länge der Außenkanüle über den Mittelbogen vom Kanülenschild bis zur Kanülenspitze

Lb = Länge der Außenkanüle über den Außenbogen vom Kanülenschild bis zur Kanülenspitze

PZN = Pharmazentralnummer

VPE = Kleinste Verpackungseinheit

TRACHEALKANÜLEN MIT CUFF

Produkteigenschaften

- Außenkanüle mit Niederdruckcuff und integriertem Röntgenkontraststreifen zur Lagekontrolle
- Mit Innenkanülensystem
- 1 Innenkanüle mit 15 mm-Universalkonnektor
- 1 Innenkanüle mit drehbarem 15 mm- Universalkonnektor (bei Beatmung mit Clip-Adapter an der Außenkanüle fixieren, um ein Lösen oder Verschieben der Innenkanüle zu verhindern)
- Sichere Fixierung der Innenkanüle an der Außenkanüle mittels Easy-Click-System (siehe Seite 115)
- Konische Form erleichtert das Einsetzen
- Material: PVC, Latex-frei, DEHP-frei, thermosensibel

Indikation

- Tracheotomie/ Laryngektomie
- Vermeidung von Aspiration
- Invasive Beatmung
- Trachealstenosen/ Granulome (bei langer Ausführung)



PRIMEDICUFF®



LANGE AUSFÜHRUNG

GRÖSSENTABELLE:

Hilfsmittelnummer:		12.24.05.1065							12.24.05.1078				
		LANGE AUSFÜHRUNG											
Grösse	ID _{AK}	ID _{IK}	AD ₁	Länge		VPE	PZN	Artikelnummer	Länge	VPE	PZN	Artikelnummer	
				Ln	Lb				Ln	Lb			
8	8,0 mm	6,8 mm	11,2 mm	62 mm	70 mm	1 Set	10282436	200700	97 mm	105 mm	1 Set	11375803 200704	
9	9,0 mm	7,8 mm	12,2 mm	66 mm	75 mm	1 Set	10282442	200701	96 mm	105 mm	1 Set	11375826 200705	
10	10,0 mm	8,8 mm	13,2 mm	76 mm	85 mm	1 Set	10282459	200702	100 mm	110 mm	1 Set	11375832 200706	
11	11,0 mm	9,8 mm	14,2 mm	76 mm	87 mm	1 Set	10282471	200703	104 mm	115 mm	1 Set	11375849 200707	

INKLUSIVE:



OPTIONALE
ZUBEHÖRARTIKEL

TRACHEALKANÜLEN MIT CUFF

Produkteigenschaften

- Gesiebte Außenkanüle mit Niederdruckcuff und integriertem Röntgenkontraststreifen zur Lagekontrolle
- Mit Innenkanülensystem
- 1 gefensterte Innenkanüle ohne Konnektor (kompatibel mit Silikonsprechventil)
- 1 Innenkanüle mit drehbarem 15 mm- Universalkonnektor (bei Beatmung mit Clip-Adapter an der Außenkanüle fixieren, um ein Lösen oder Verschieben der Innenkanüle zu verhindern)
- Sichere Fixierung der Innenkanüle an der Außenkanüle mittels Easy-Click-System (siehe Seite 115)
- Konische Form erleichtert das Einsetzen
- Material: PVC, Latex-frei, DEHP-frei, thermosensibel

Indikation

- Tracheotomie
- Stimmbildung
- Invasive Beatmung
- Trachealstenosen/ Granulome (bei langer Ausführung)



PRIMEDIPHON®



LANGE AUSFÜHRUNG

GRÖSSENTABELLE:

Hilfsmittelnummer:		12.24.05.1066							12.24.05.1079				
Grösse	ID _{AK}	ID _{IK}	AD ₁	Länge		VPE	PZN	Artikelnummer	LANGE AUSFÜHRUNG				
				Ln	Lb				Länge Ln	Länge Lb	VPE	PZN	Artikelnummer
8	8,0 mm	6,8 mm	11,2 mm	62 mm	70 mm	1 Set	10282488	200710	97 mm	105 mm	1 Set	11375855	200714
9	9,0 mm	7,8 mm	12,2 mm	66 mm	75 mm	1 Set	10282494	200711	96 mm	105 mm	1 Set	11375861	200715
10	10,0 mm	8,8 mm	13,2 mm	76 mm	85 mm	1 Set	10282525	200712	100 mm	110 mm	1 Set	11375878	200716
11	11,0 mm	9,8 mm	14,2 mm	76 mm	87 mm	1 Set	10282531	200713	104 mm	115 mm	1 Set	11375884	200717

INKLUSIVE:



OPTIONALE ZUBEHÖRARTIKEL

TRACHEALKANÜLEN MIT CUFF

Produkteigenschaften

- Außenkanüle mit Niederdruckcuff, subglottischer Absaugfunktion (integrierte Absaugleitung ermöglicht Sekretabsaugung oberhalb des Cuffs) und integriertem Röntgenkontraststreifen zur Lagekontrolle
- Mit Innenkanülensystem
- 1 Innenkanüle mit 15 mm-Universalkonnektor
- 1 Innenkanüle mit drehbarem 15 mm- Universalkonnektor (bei Beatmung mit Clip-Adapter an der Außenkanüle fixieren, um ein Lösen oder Verschieben der Innenkanüle zu verhindern)
- Sichere Fixierung der Innenkanüle an der Außenkanüle mittels Easy-Click-System (siehe Seite 115)
- Konische Form erleichtert das Einsetzen
- Material: PVC, Latex-frei, DEHP-frei, thermo-sensibel

Indikation

- Tracheotomie/ Laryngektomie
- Vermeidung von Aspiration
- Invasive Beatmung
- Trachealstenosen/ Granulome (bei langer Ausführung)



PRIMEDISUCTION®



LANGE AUSFÜHRUNG

GRÖSSENTABELLE:

Hilfsmittelnummer:		12.24.05.1067							12.24.05.1080				
Grösse	ID _{AK}	ID _{IK}	AD ₁	Länge		VPE	PZN	Artikel- Nummer	LANGE AUSFÜHRUNG				
				Ln	Lb				Länge Ln	Länge Lb	VPE	PZN	Artikel- Nummer
8	8,0 mm	6,8 mm	11,2 mm	62 mm	70 mm	1 Set	10282548	200720	97 mm	105 mm	1 Set	11375909	200724
9	9,0 mm	7,8 mm	12,2 mm	66 mm	75 mm	1 Set	10282554	200721	96 mm	105 mm	1 Set	11375915	200725
10	10,0 mm	8,8 mm	13,2 mm	76 mm	85 mm	1 Set	10282560	200722	100 mm	110 mm	1 Set	11375921	200726
11	11,0 mm	9,8 mm	14,2 mm	76 mm	87 mm	1 Set	10282577	200723	104 mm	115 mm	1 Set	11375938	200727

INKLUSIVE:

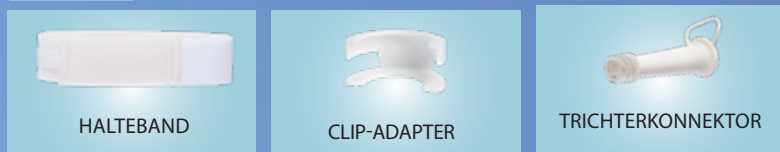

OPTIONALE
ZUBEHÖRARTIKEL

TRACHEALKANÜLEN MIT CUFF

Produkteigenschaften

- Gesiebte Außenkanüle mit Niederdruckcuff, subglottischer Absaugfunktion (integrierte Absaugleitung ermöglicht Sekretabsaugung oberhalb des Cuffs) und integriertem Röntgenkontraststreifen zur Lagekontrolle
- Mit Innenkanülensystem
- 1 gefensterte Innenkanüle ohne Konnektor (kompatibel mit Silikonsprechventil)
- 1 Innenkanüle mit drehbarem 15 mm-Universalkonnektor (bei Beatmung mit Clip-Adapter an der Außenkanüle fixieren, um ein Lösen oder Verschieben der Innenkanüle zu verhindern)
- Sichere Fixierung der Innenkanüle an der Außenkanüle mittels Easy-Click-System (siehe Seite 115)
- Konische Form erleichtert das Einsetzen
- Material: PVC, Latex-frei, DEHP-frei, thermosensibel

Indikation

- Tracheotomie
- Stimmbildung
- Invasive Beatmung
- Trachealstenosen/ Granulome (bei langer Ausführung)



PRIMEDICOMB®



LANGE AUSFÜHRUNG

GRÖSSENTABELLE:

Hilfsmittelnummer:		12.24.05.1068						12.24.05.1081					
Grösse	ID _{AK}	ID _{IK}	AD ₁	Länge		VPE	PZN	Artikel-Nummer	LANGE AUSFÜHRUNG				
				Ln	Lb				Länge Ln	Lb	VPE	PZN	Artikel-Nummer
8	8,0 mm	6,8 mm	11,2 mm	62 mm	70 mm	1 Set	10282583	200730	97 mm	105 mm	1 Set	11375950	200734
9	9,0 mm	7,8 mm	12,2 mm	66 mm	75 mm	1 Set	10282608	200731	96 mm	105 mm	1 Set	11375967	200735
10	10,0 mm	8,8 mm	13,2 mm	76 mm	85 mm	1 Set	10282614	200732	100 mm	110 mm	1 Set	11375973	200736
11	11,0 mm	9,8 mm	14,2 mm	76 mm	87 mm	1 Set	10282620	200733	104 mm	115 mm	1 Set	11375996	200737

INKLUSIVE:



**OPTIONALE
ZUBEHÖRARTIKEL**

ERSATZ-INNENKANÜLEN

Ersatzinnenkanülen ungefenstert

für PRIMEDISTOM® Trachealkanülen
in Standardlänge

(A)



(B)



(C)



GRÖSSENTABELLE:

Hilfsmittelnummer:		12.24.06.2059	12.24.06.2057	12.24.06.2055				
Grösse	passend für Primedistom® Außenkanüle mit Länge Lb	VPE	Innenkanüle ungefenstert, ohne Konnektor (A)		Innenkanüle ungefenstert, mit 15 mm-Konnektor (B)		Innenkanüle ungefenstert, mit 22 mm-Konnektor (C)	
			PZN	Artikelnummer	PZN	Artikelnummer	PZN	Artikelnummer
5	57 mm	1 Stück	10257390	201402	10257183	201432	10257697	201462
6	60 mm	1 Stück	10257409	201403	10257208	201433	10257705	201463
7	65 mm	1 Stück	10257415	201404	10257214	201434	10257711	201464
8	70 mm	1 Stück	10257421	201405	10257220	201435	10257728	201465
9	75 mm	1 Stück	10257438	201406	10257237	201436	10257734	201466
10	85 mm	1 Stück	10257444	201407	10257243	201437	10257740	201467
11	87 mm	1 Stück	10257450	201408	10257266	201438	10257757	201468
12	90 mm	1 Stück	10257467	201409	10257272	201439	10257763	201469
13	100 mm	1 Stück	10257473	201410	10257289	201440	10257786	201470

ERSATZ-INNENKANÜLEN

Ersatzinnenkanülen gefenstert

für PRIMEDISTOM® Trachealkanülen
in Standardlänge

(A)



(B)



(C)



GRÖSSENTABELLE:

Hilfsmittelnummer:		12.24.06.2058			12.24.06.2056		12.24.06.2054	
Grösse	passend für Primedistom Außenkanüle mit Länge Lb	VPE	Innenkanüle gefenstert, ohne Konnektor (A)		Innenkanüle gefenstert, mit 15 mm-Konnektor (B)		Innenkanüle gefenstert, mit 22 mm-Konnektor (C)	
			PZN	Artikelnummer	PZN	Artikelnummer	PZN	Artikelnummer
5	57 mm	1 Stück	10257496	201413	10257591	201443	10257295	201473
6	60 mm	1 Stück	10257504	201414	10257616	201444	10257303	201474
7	65 mm	1 Stück	10257510	201415	10257622	201445	10257326	201475
8	70 mm	1 Stück	10257527	201416	10257639	201446	10257332	201476
9	75 mm	1 Stück	10257533	201417	10257645	201447	10257349	201477
10	85 mm	1 Stück	10257556	201418	10257651	201448	10257355	201478
11	87 mm	1 Stück	10257562	201419	10257668	201449	10257361	201479
12	90 mm	1 Stück	10257579	201420	10257674	201450	10257378	201480
13	100 mm	1 Stück	10257585	201421	10257680	201451	10257384	201481



TRACHEALKANÜLEN

SILVER Trachealkanülen werden aus hochwertigem Sterlingsilber (925) medizinischer Qualität handgefertigt.

Durch ihre konische, nahtlose Form lassen sich die Kanülen leicht einführen und verhindern Reizungen der Tracheawand. Ihre glatte Oberfläche ermöglicht eine problemlose Reinigung und das verwendete Material entfaltet beim Tragen eine antibakterielle Wirkung.

Seitliche Ösen am Kanülenschild ermöglichen zudem ein sicheres Fixieren der eingesetzten Kanüle mit einem Halteband

Die extreme Dünnwandigkeit der **SILVER** Trachealkanülen gewährleistet ein größtmögliches Lumen und damit eine große Atmungskapazität, selbst bei kleinen Kanülengrößen. Daher besitzen diese Silberkanülen im Vergleich zu Kunststoffkanülen gleichen Außendurchmessers einen wesentlich höheren Innendurchmesser. Folglich kann mehr Luft durch die Kanülen hindurchströmen, was einen Anwendungsvorteil darstellt.

Ein weiteres charakteristisches Merkmal von **SILVER** Trachealkanülen liegt in ihrer hohen Haltbarkeit, was eine deutlich längere Einsatzdauer ermöglicht. Sie werden deshalb als wirtschaftliche Langzeitkanülen betrachtet.

Alle Modelle unserer **SILVER**-Serie werden in Sets mit perfekt zueinander passender Innen- und Außenkanüle geliefert. So bleibt gewährleistet, dass die Innenkanüle zu Reinigungszwecken oder bei Kurzatmigkeit stets sicher entfernt werden kann.

Die Innenkanüle lässt sich mit einem kleinen Silberhebel an der Außenkanüle fixieren bzw. lösen.

Anpassungen an serienmäßig hergestellter Produkte sind auf Anfrage möglich.

TRACHEALKANÜLEN

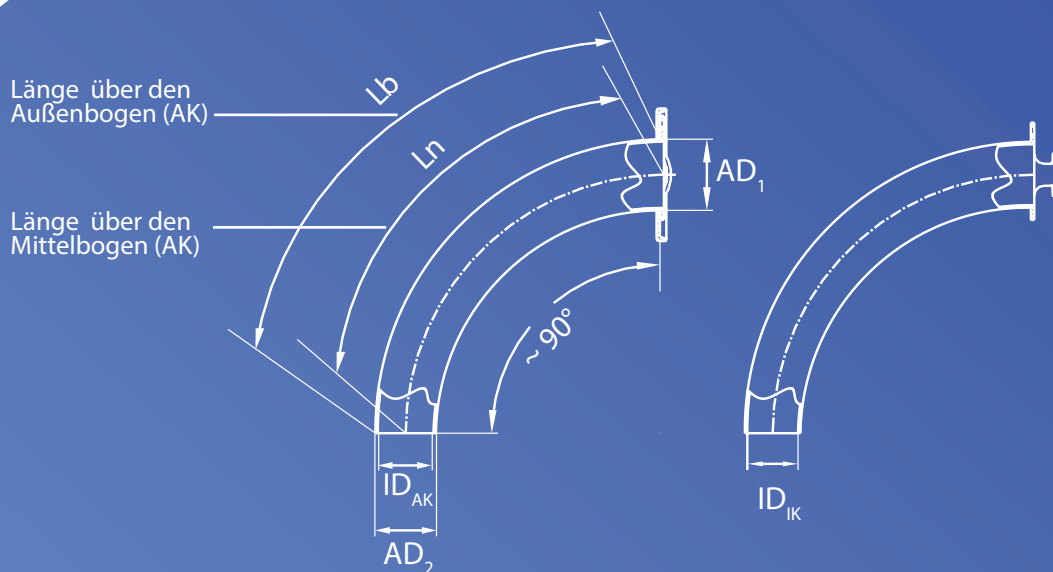

MASSTABELLE FÜR SILVER TRACHEALKANÜLEN:

Grösse	ID _{AK}	ID _{IK}	AD ₁	AD ₂	L _n Länge über den Mittel- bogen (AK)	L _b Länge über den Außen- bogen (AK)
6	6,8 mm	5,9 mm	9,8 mm	8,4 mm	55 mm	60 mm
7	7,5 mm	6,5 mm	10,9 mm	9,0 mm	60 mm	65 mm
8	7,8 mm	7,0 mm	11,6 mm	9,7 mm	66 mm	70 mm
9	8,5 mm	7,6 mm	12,3 mm	10,4 mm	65 mm	75 mm
10	9,0 mm	8,4 mm	13,2 mm	11,0 mm	74 mm	80 mm
11	9,8 mm	9,0 mm	13,8 mm	11,7 mm	84 mm	90 mm
12	10,4 mm	9,6 mm	14,6 mm	12,4 mm	83 mm	90 mm
13	11,4 mm	10,5 mm	15,0 mm	13,0 mm	83 mm	90 mm
14	11,8 mm	10,7 mm	15,8 mm	13,7 mm	83 mm	90 mm

ID_{AK} = Innendurchmesser der Außenkanüle an der Kanülenspitze

ID_{IK} = Innendurchmesser der Innenkanüle an der Kanülenspitze

AD₁ = Außendurchmesser der Außenkanüle hinter dem Kanülenschild

AD₂ = Außendurchmesser der Außenkanüle an der Kanülenspitze

IK = Innenkanüle

AK = Außenkanüle

L_n = Länge der Außenkanüle über den Mittelbogen vom Kanülenschild bis zur Kanülenspitze

L_b = Länge der Außenkanüle über den Außenbogen vom Kanülenschild bis zur Kanülenspitze

PZN = Pharmazentralnummer

VPE = Kleinste Verpackungseinheit

TRACHEALKANÜLEN

Produkteigenschaften

- Außenkanüle
- Mit Innenkanülensystem
- 2 Innenkanülen ohne Konnektor
- Konische Form erleichtert das Einsetzen
- Großes Innenlumen
- Lange Einsatzdauer durch hohe Haltbarkeit
- Material: Sterlingsilber (925), antibakteriell

Indikation

- Tracheotomie/ Laryngektomie



GRÖSSENTABELLE:

Hilfsmittelnummer:		12.24.02.0035						
Grösse	ID _{AK}	ID _{IK}	AD ₁	Länge Ln	Länge Lb	VPE	PZN	Artikel- nummer
6	6,8 mm	5,9 mm	9,8 mm	55 mm	60 mm	1 Set	10316862	200856
7	7,5 mm	6,5 mm	10,9 mm	60 mm	65 mm	1 Set	10316879	200857
8	7,8 mm	7,0 mm	11,6 mm	66 mm	70 mm	1 Set	10316885	200858
9	8,5 mm	7,6 mm	12,3 mm	65 mm	75 mm	1 Set	10316891	200859
10	9,0 mm	8,4 mm	13,2 mm	74 mm	80 mm	1 Set	10316916	200860
11	9,8 mm	9,0 mm	13,8 mm	84 mm	90 mm	1 Set	10316922	200861
12	10,4 mm	9,6 mm	14,6 mm	83 mm	90 mm	1 Set	10316939	200862
13	11,4 mm	10,5 mm	15,0 mm	83 mm	90 mm	1 Set	10316945	200863
14	11,8 mm	10,7 mm	15,8 mm	83 mm	90 mm	1 Set	10316951	200864

INKLUSIVE:



HALTEBAND

TRACHEALKANÜLEN

Produkteigenschaften

- Außenkanüle
- Mit Innenkanülensystem
- 1 Innenkanüle ohne Konnektor
- 1 Innenkanüle mit 15 mm- Universalkonnektor
- Konische Form erleichtert das Einsetzen
- Großes Innenlumen
- Lange Einsatzdauer durch hohe Haltbarkeit
- Material: Sterlingsilber (925), antibakteriell

Indikation

- Tracheotomie/ Laryngektomie



GRÖSSENTABELLE:

Hilfsmittelnummer:		12.24.02.0036							
Grösse	ID _{AK}	ID _{IK}	AD ₁	Länge Ln	Länge Lb	VPE	PZN	Artikel- nummer	
6	6,8 mm	5,9 mm	9,8 mm	55 mm	60 mm	1 Set	10209818	200871	
7	7,5 mm	6,5 mm	10,9 mm	60 mm	65 mm	1 Set	10209824	200872	
8	7,8 mm	7,0 mm	11,6 mm	66 mm	70 mm	1 Set	10209830	200873	
9	8,5 mm	7,6 mm	12,3 mm	65 mm	75 mm	1 Set	10209847	200874	
10	9,0 mm	8,4 mm	13,2 mm	74 mm	80 mm	1 Set	10209853	200875	
11	9,8 mm	9,0 mm	13,8 mm	84 mm	90 mm	1 Set	10209876	200876	
12	10,4 mm	9,6 mm	14,6 mm	83 mm	90 mm	1 Set	10209882	200877	

INKLUSIVE:

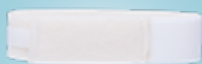

HALTEBAND



**OPTIONALE
ZUBEHÖRARTIKEL**

TRACHEALKANÜLEN

Produkteigenschaften

- Außenkanüle
- Mit Innenkanülensystem
- 1 Innenkanüle ohne Konnektor
- 1 Innenkanüle mit 22 mm- Konnektor
- Konische Form erleichtert das Einsetzen
- Großes Innenlumen
- Lange Einsatzdauer durch hohe Haltbarkeit
- Material: Sterlingsilber (925), antibakteriell, Silikon

Indikation

- Tracheotomie/ Laryngektomie



GRÖSSENTABELLE:

Hilfsmittelnummer:		12.24.02.0037							
Grösse	ID _{AK}	ID _{IK}	AD ₁	Länge Ln	Länge Lb	VPE	PZN	Artikel- nummer	
6	6,8 mm	5,9 mm	9,8 mm	55 mm	60 mm	1 Set	10317212	200936	
7	7,5 mm	6,5 mm	10,9 mm	60 mm	65 mm	1 Set	10317229	200937	
8	7,8 mm	7,0 mm	11,6 mm	66 mm	70 mm	1 Set	10317241	200938	
9	8,5 mm	7,6 mm	12,3 mm	65 mm	75 mm	1 Set	10317258	200939	
10	9,0 mm	8,4 mm	13,2 mm	74 mm	80 mm	1 Set	10317264	200940	
11	9,8 mm	9,0 mm	13,8 mm	84 mm	90 mm	1 Set	10317270	200941	
12	10,4 mm	9,6 mm	14,6 mm	83 mm	90 mm	1 Set	10317287	200942	
13	11,4 mm	10,5 mm	15,0 mm	83 mm	90 mm	1 Set		200943	

INKLUSIVE:



TRACHEALKANÜLEN

Produkteigenschaften

- Gesiebte Außenkanüle
- 1 gefensterete Innenkanüle mit abnehmbarem Sprechventil ermöglicht Stimmbildung (durch Kette gegen ein mögliches Herunterfallen gesichert)
- Konische Form erleichtert das Einsetzen
- Großes Innenlumen
- Lange Einsatzdauer durch hohe Haltbarkeit
- Material: Sterlingsilber (925), antibakteriell

Indikation

- Tracheotomie
- Stimmbildung



GRÖSSENTABELLE:

Hilfsmittelnummer:		12.24.03.0026						
Grösse	ID _{AK}	ID _{IK}	AD ₁	Länge Ln	Länge Lb	VPE	PZN	Artikel- nummer
6	6,8 mm	5,9 mm	9,8 mm	55 mm	60 mm	1 Set	10210112	200916
7	7,5 mm	6,5 mm	10,9 mm	60 mm	65 mm	1 Set	10210129	200917
8	7,8 mm	7,0 mm	11,6 mm	66 mm	70 mm	1 Set	10210135	200918
9	8,5 mm	7,6 mm	12,3 mm	65 mm	75 mm	1 Set	10210141	200919
10	9,0 mm	8,4 mm	13,2 mm	74 mm	80 mm	1 Set	10210158	200920
11	9,8 mm	9,0 mm	13,8 mm	84 mm	90 mm	1 Set	10210164	200921
12	10,4 mm	9,6 mm	14,6 mm	83 mm	90 mm	1 Set	10210170	200922
13	11,4 mm	10,5 mm	15,0 mm	83 mm	90 mm	1 Set	10210187	200923
14	11,8 mm	10,7 mm	15,8 mm	83 mm	90 mm	1 Set	10210193	200924

INKLUSIVE:



HALTEBAND

TRACHEALKANÜLEN

Produkteigenschaften

- Gesiebte Außenkanüle
- Mit Innenkanülensystem
- 1 gefensterte Innenkanüle mit abnehmbarem Sprechventil ermöglicht Stimmbildung (durch Kette gegen ein mögliches Herunterfallen gesichert)
- 1 Innenkanüle mit 15 mm- Universalkonnektor
- Konische Form erleichtert das Einsetzen
- Großes Innenlumen
- Lange Einsatzdauer durch hohe Haltbarkeit
- Material: Sterlingsilber (925), antibakteriell

Indikation

- Tracheotomie
- Stimmbildung



GRÖSSENTABELLE:

Hilfsmittelnummer:		12.24.03.0027							
Grösse	ID _{AK}	ID _{IK}	AD ₁	Ln	Länge Lb	VPE	PZN	Artikel- nummer	
6	6,8 mm	5,9 mm	9,8 mm	55 mm	60 mm	1 Set	10209965	200886	
7	7,5 mm	6,5 mm	10,9 mm	60 mm	65 mm	1 Set	10209971	200887	
8	7,8 mm	7,0 mm	11,6 mm	66 mm	70 mm	1 Set	10209988	200888	
9	8,5 mm	7,6 mm	12,3 mm	65 mm	75 mm	1 Set	10209994	200889	
10	9,0 mm	8,4 mm	13,2 mm	74 mm	80 mm	1 Set	10210000	200890	
11	9,8 mm	9,0 mm	13,8 mm	84 mm	90 mm	1 Set	10210017	200891	
12	10,4 mm	9,6 mm	14,6 mm	83 mm	90 mm	1 Set	10210023	200892	
13	11,4 mm	10,5 mm	15,0 mm	83 mm	90 mm	1 Set	10210046	200893	

INKLUSIVE:



HALTEBAND



**OPTIONALE
ZUBEHÖRARTIKEL**

TRACHEALKANÜLEN

Produkteigenschaften

- Gesiebte Außenkanüle
- Mit Innenkanülensystem
- 1 gefensterte Innenkanüle mit O₂-port und abnehmbarem Sprechventil, das Stimmbildung ermöglicht (durch Kette gegen ein mögliches Herunterfallen gesichert)
- 1 Innenkanüle mit 15 mm- Universalkonnektor
- Konische Form erleichtert das Einsetzen
- Großes Innenlumen
- Lange Einsatzdauer durch hohe Haltbarkeit
- Material: Sterlingsilber (925), antibakteriell

Indikation

- Tracheotomie
- Stimmbildung
- Hypoxie



GRÖSSENTABELLE:

Hilfsmittelnummer:		12.24.03.0028							
Grösse	ID _{AK}	ID _{IK}	AD ₁	Ln	Länge Lb	VPE	PZN	Artikel- nummer	
6	6,8 mm	5,9 mm	9,8 mm	55 mm	60 mm	1 Set	10317028	200901	
7	7,5 mm	6,5 mm	10,9 mm	60 mm	65 mm	1 Set	10317034	200902	
8	7,8 mm	7,0 mm	11,6 mm	66 mm	70 mm	1 Set	10317040	200903	
9	8,5 mm	7,6 mm	12,3 mm	65 mm	75 mm	1 Set	10317057	200904	
10	9,0 mm	8,4 mm	13,2 mm	74 mm	80 mm	1 Set	10317063	200905	
11	9,8 mm	9,0 mm	13,8 mm	84 mm	90 mm	1 Set	10317086	200906	
12	10,4 mm	9,6 mm	14,6 mm	83 mm	90 mm	1 Set	10317092	200907	
13	11,4 mm	10,5 mm	15,0 mm	83 mm	90 mm	1 Set	10317100	200908	
14	11,8 mm	10,7 mm	15,8 mm	83 mm	90 mm	1 Set	10317117	200909	

INKLUSIVE:

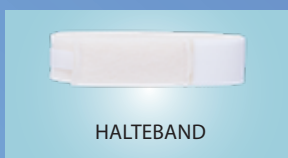

TRACHEALKANÜLEN

Produkteigenschaften

- Gesiebte Außenkanüle
- Mit Innenkanülensystem
- 1 Innenkanüle ohne Konnektor
- 1 gefensterte Innenkanüle mit 22 mm- Konnektor
- Konische Form erleichtert das Einsetzen
- Großes Innenlumen
- Lange Einsatzdauer durch hohe Haltbarkeit
- Material: Sterlingsilber (925), antibakteriell, Silikon

Indikation

- Tracheotomie
- Stimmbildung



GRÖSSENTABELLE:

Hilfsmittelnummer:		12.24.02.0038							
Grösse	ID _{AK}	ID _{IK}	AD ₁	Ln	Länge Lb	VPE	PZN	Artikel- nummer	
6	6,8 mm	5,9 mm	9,8 mm	55 mm	60 mm	1 Set	10317353	200836	
7	7,5 mm	6,5 mm	10,9 mm	60 mm	65 mm	1 Set	10317376	200837	
8	7,8 mm	7,0 mm	11,6 mm	66 mm	70 mm	1 Set	10317382	200838	
9	8,5 mm	7,6 mm	12,3 mm	65 mm	75 mm	1 Set	10317399	200839	
10	9,0 mm	8,4 mm	13,2 mm	74 mm	80 mm	1 Set	10317407	200840	
11	9,8 mm	9,0 mm	13,8 mm	84 mm	90 mm	1 Set	10317413	200841	
12	10,4 mm	9,6 mm	14,6 mm	83 mm	90 mm	1 Set	10317436	200842	
13	11,4 mm	10,5 mm	15,0 mm	83 mm	90 mm	1 Set	10317442	200843	

INKLUSIVE:

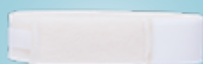

HALTEBAND



**OPTIONALE
ZUBEHÖRARTIKEL**

TRACHEALKANÜLEN

Produkteigenschaften

- Gesiebte Außenkanüle
- 1 gefensterete Innenkanüle mit abnehmbarem runden Sprechventil ermöglicht Stimmbildung
- Konische Form erleichtert das Einsetzen
- Großes Innenlumen
- Lange Einsatzdauer durch hohe Haltbarkeit
- Material: Sterlingsilber (925), antibakteriell

Indikation

- Tracheotomie
- Stimmbildung



GRÖSSENTABELLE:

Grösse	ID _{AK}	ID _{IK}	AD ₁	Länge		VPE	Artikelnummer
				Ln	Lb		
8	7,8 mm	7,0 mm	11,6 mm	66 mm	70 mm	1 Set	202838
9	8,5 mm	7,6 mm	12,3 mm	65 mm	75 mm	1 Set	202839
10	9,0 mm	8,4 mm	13,2 mm	74 mm	80 mm	1 Set	202840
11	9,8 mm	9,0 mm	13,8 mm	84 mm	90 mm	1 Set	202841
12	10,4 mm	9,6 mm	14,6 mm	83 mm	90 mm	1 Set	202842
13	11,4 mm	10,5 mm	15,0 mm	83 mm	90 mm	1 Set	202843

INKLUSIVE:



HALTEBAND

TRACHEALKANÜLEN

Produkteigenschaften

- Gesiebte Außenkanüle
- 1 gefensterte Innenkanüle mit abnehmbarem eckigen Sprechventil ermöglicht Stimmbildung
- Konische Form erleichtert das Einsetzen
- Großes Innenlumen
- Lange Einsatzdauer durch hohe Haltbarkeit
- Material: Sterlingsilber (925), antibakteriell

Indikation

- Tracheotomie
- Stimmbildung



GRÖSSENTABELLE:

Grösse	ID _{AK}	ID _{IK}	AD ₁	Länge		VPE	Artikelnummer
				Ln	Lb		
8	7,8 mm	7,0 mm	11,6 mm	66 mm	70 mm	1 Set	202890
9	8,5 mm	7,6 mm	12,3 mm	65 mm	75 mm	1 Set	202891
10	9,0 mm	8,4 mm	13,2 mm	74 mm	80 mm	1 Set	202892
11	9,8 mm	9,0 mm	13,8 mm	84 mm	90 mm	1 Set	202893
12	10,4 mm	9,6 mm	14,6 mm	83 mm	90 mm	1 Set	202894
13	11,4 mm	10,5 mm	15,0 mm	83 mm	90 mm	1 Set	202895

INKLUSIVE:

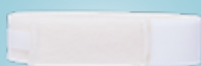

HALTEBAND

TRACHEALKANÜLEN

Produkteigenschaften

- Gesiebte Außenkanüle
- Mit Innenkanülensystem
- 1 Innenkanüle mit 15 mm- Universalkonnektor
- 1 gefensterte Innenkanüle mit abnehmbarem runden Sprechventil, das Stimmbildung ermöglicht und über einen O₂-Port verfügt
- Konische Form erleichtert das Einsetzen
- Großes Innenlumen
- Lange Einsatzdauer durch hohe Haltbarkeit
- Material: Sterlingsilber (925), antibakteriell

Indikation

- Tracheotomie
- Stimmbildung
- Hypoxie



GRÖSSENTABELLE:

Grösse	ID _{AK}	ID _{IK}	AD ₁	Länge		VPE	Artikelnummer
				Ln	Lb		
8	7,8 mm	7,0 mm	11,6 mm	66 mm	70 mm	1 Set	202858
9	8,5 mm	7,6 mm	12,3 mm	65 mm	75 mm	1 Set	202859
10	9,0 mm	8,4 mm	13,2 mm	74 mm	80 mm	1 Set	202860
11	9,8 mm	9,0 mm	13,8 mm	84 mm	90 mm	1 Set	202861
12	10,4 mm	9,6 mm	14,6 mm	83 mm	90 mm	1 Set	202862
13	11,4 mm	10,5 mm	15,0 mm	83 mm	90 mm	1 Set	202863

INKLUSIVE:



HALTEBAND



**OPTIONALE
ZUBEHÖRARTIKEL**

TRACHEALKANÜLEN

Produkteigenschaften

- Halbflexible Außenkanüle
- 1 halbflexible Innenkanüle ohne Konnektor
- Flexible Form passt sich ideal der Anatomie des Patienten an
- Auch mit Siebung/ Fensterung erhältlich (Anpassung an das serienmäßig hergestellte Produkt)
- Lange Einsatzdauer durch hohe Haltbarkeit
- Material: Sterlingsilber (925), antibakteriell

Indikation

- Tracheotomie/ Laryngektomie
- Trachealstenosen/ Granulome



GRÖSSENTABELLE:

Grösse	ID _{AK}	ID _{IK}	AD ₁	Länge Lb	VPE	Artikel- nummer
8	7,4 mm	4,6 mm	11,6 mm	135 mm	1 Set	202938
9	8,1 mm	5,3 mm	12,3 mm	140 mm	1 Set	202939
10	8,7 mm	5,9 mm	13,2 mm	145 mm	1 Set	202940
11	9,4 mm	6,6 mm	13,8 mm	155 mm	1 Set	202941
12	10,1 mm	7,6 mm	14,6 mm	155 mm	1 Set	202942
13	10,7 mm	7,9 mm	15,0 mm	155 mm	1 Set	202943

INKLUSIVE:



HALTEBAND

**TRACHEALKANÜLEN
FÜR NEUGEBORENE
UND KINDER**



TRACHEALKANÜLEN FÜR NEUGEBORENE UND KINDER

Unsere Trachealkanülen für Neugeborene und Kinder sind speziell an die Bedürfnisse kleiner Patienten angepasst.

Sie sind aus besonders weichem, flexiblem, DEHP-freien Material gefertigt und atraumatisch geformt. Sie sind sehr dünnwandig gearbeitet, um eine hohe Luftzufuhr zu gewährleisten, besitzen zugleich aber eine hohe Formstabilität.

Der drehbare 15 mm-Konnektor ermöglicht den unkomplizierten Anschluss von Beatmungsgeräten und verhindert, dass sich Zug- und Scherkräfte auf das Kanülenende übertragen.



Drehkonnektor mit 15 mm Normanschluss



Die gecufften Varianten verfügen über einen ultradünnen Polyurethan (PU)-Cuff



Die spezielle Rippung des Schildes ermöglicht eine extrem hohe Flexibilität



Unterschiedliche Schildgeometrien für Kinder und Neugeborene

TRACHEALKANÜLEN

FÜR NEUGEBORENE UND KINDER

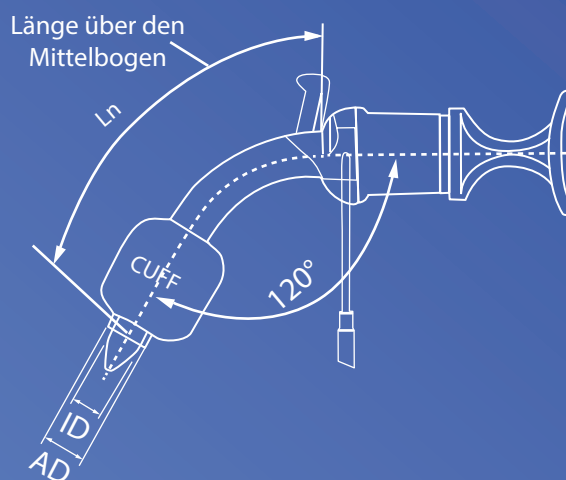

MASSTABELLE FÜR NEO, PED, PEDL, PEDC, PEDCL:

Grösse	ID	AD	Ln Länge über den Mittelbogen			
			NEO	PED	PEDC	PEDL, PEDCL
3.0	3,0 mm	4,5 mm	30 mm	39 mm	39 mm	
3.5	3,5 mm	5,2 mm	32 mm	40 mm	40 mm	
4.0	4,0 mm	5,9 mm	34 mm	41 mm	41 mm	
4.5	4,5 mm	6,5 mm	36 mm	42 mm	42 mm	
5.0	5,0 mm	7,1 mm		44 mm	44 mm	50 mm
5.5	5,5 mm	7,7 mm		46 mm	46 mm	52 mm
6.0	6,0 mm	8,3 mm				54 mm
6.5	6,5 mm	9,0 mm				56 mm

ID = Innendurchmesser der Kanüle an der Kanülenspitze

AD = Außendurchmesser der Kanüle an der Kanülenspitze

Ln = Länge der Kanüle über den Mittelbogen vom Kanülenschild bis zur Kanülenspitze

PZN = Pharmazentralnummer

VPE = Kleinste Verpackungseinheit

NEONATALE TRACHEALKANÜLEN OHNE CUFF

Produkteigenschaften

- Neonatale Trachealkanüle aus röntgenkontrastgebendem Material zur Lagekontrolle, mit drehbarem 15 mm-Universalkonnektor
- Mit Obturator zur leichten Einführung
- Ohne Innenkanülensystem, dadurch besonders großes Innenlumen
- Zylindrische Bauform für möglichst großen Innendurchmesser
- Zum Lösen des Drehkonnektors und Entfernen von Zubehörartikeln kann der beigelegte Trennkeil benutzt werden
- Material: PVC, Latex-frei, DEHP-frei, Bisphenol A-frei, thermosensibel

Indikation

- Tracheotomie bei Neugeborenen
- geeignet für Radiatio/ MRT, je nach Tumorkontrastmittel-Lokalisation



NEO - NEONATALE TRACHEALKANÜLE

GRÖSSENTABELLE:

Hilfsmittelnummer:		12.24.01.1035				
Grösse	ID	AD	Länge über den Mittel- bogen	VPE	PZN	Artikel- nummer
3.0	3,0 mm	4,5 mm	30 mm	1 Set	11116326	200041
3.5	3,5 mm	5,2 mm	32 mm	1 Set	11116355	200042
4.0	4,0 mm	5,9 mm	34 mm	1 Set	11116361	200043
4.5	4,5 mm	6,5 mm	36 mm	1 Set	11116378	200044

INKLUSIVE:

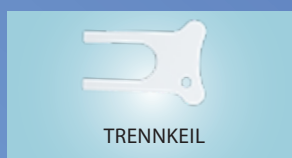

PÄDIATRISCHE TRACHEALKANÜLEN OHNE CUFF

Produkteigenschaften

- Pädiatrische Trachealkanüle aus röntgenkontrastgebendem Material zur Lagekontrolle, mit drehbarem 15 mm-Universalkonnektor
- Mit Obturator zur leichten Einführung
- Ohne Innenkanülensystem, dadurch besonders großes Innenlumen
- Zylindrische Bauform für möglichst großen Innendurchmesser
- Zum Lösen des Drehkonnektors und Entfernen von Zubehörartikeln kann der beigelegte Trennkeil benutzt werden
- Material: PVC, Latex-frei, DEHP-frei, Bisphenol A-frei, thermosensibel

Indikation

- Tracheotomie bei Kindern
- geeignet für Radiatio/ MRT, je nach Tumorkonfiguration



PED - PÄDIATRISCHE TRACHEALKANÜLE

GRÖSSENTABELLE:

Hilfsmittelnummer:		12.24.01.1036				
Grösse	ID	AD	Länge über den Mittelbogen	VPE	PZN	Artikelnummer
3.0	3,0 mm	4,5 mm	39 mm	1 Set	11108752	200051
3.5	3,5 mm	5,2 mm	40 mm	1 Set	11108769	200052
4.0	4,0 mm	5,9 mm	41 mm	1 Set	11108775	200053
4.5	4,5 mm	6,5 mm	42 mm	1 Set	11108781	200054
5.0	5,0 mm	7,1 mm	44 mm	1 Set	11108798	200055
5.5	5,5 mm	7,7 mm	46 mm	1 Set	11108806	200056

INKLUSIVE:

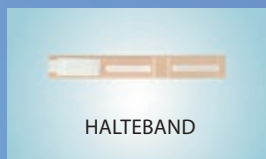

OPTIONALE ZUBEHÖRARTIKEL

PÄDIATRISCHE TRACHEALKANÜLEN OHNE CUFF LANG

Produkteigenschaften

- Pädiatrische Trachealkanüle aus röntgenkontrastgebendem Material zur Lagekontrolle, mit drehbarem 15 mm-Universalkonnektor in Überlänge
- Mit Obturator zur leichten Einführung
- Ohne Innenkanülensystem, dadurch besonders großes Innenlumen
- Zylindrische Bauform für möglichst großen Innendurchmesser
- Zum Lösen des Drehkonnektors und Entfernen von Zubehörartikeln kann der beigelegte Trennkeil benutzt werden
- Material: PVC, Latex-frei, DEHP-frei, Bisphenol A-frei, thermosensibel



STERILE EO

PEDL - PÄDIATRISCHE TRACHEALKANÜLE LANG

Indikation

- Tracheotomie bei Kindern
- geeignet für Radiatio/ MRT, je nach Tumorkonfiguration
- Trachealstenosen/ Granulome

GRÖSSENTABELLE:

Hilfsmittelnummer:		12.24.01.1037				
Grösse	ID	AD	Länge über den Mittel- bogen	VPE	PZN	Artikel- nummer
5.0	5,0 mm	7,1 mm	50 mm	1 Set	14365076	200065
5.5	5,5 mm	7,7 mm	52 mm	1 Set	14365082	200066
6.0	6,0 mm	8,3 mm	54 mm	1 Set	14365099	200067
6.5	6,5 mm	9,0 mm	56 mm	1 Set	14365107	200068

INKLUSIVE:



PÄDIATRISCHE TRACHEALKANÜLEN MIT CUFF

Produkteigenschaften

- Pädiatrische Trachealkanüle aus röntgenkontrastgebendem Material zur Lagekontrolle, mit einem Niederdruckcuff aus ultradünnem Polyurethan (PU) und einem drehbarem 15 mm-Universalkonnekter
- Mit Obturator zur leichten Einführung
- Ohne Innenkanülensystem, dadurch besonders großes Innenlumen
- Zylindrische Bauform für möglichst großen Innendurchmesser
- Zum Lösen des Drehkonnektors und Entfernen von Zubehörartikeln kann der beigelegte Trennkeil benutzt werden
- Material: PVC, PU, Latex-frei, DEHP-frei, Bisphenol A-frei, thermosensibel

Indikation

- Tracheotomie bei Kindern
- Invasive Beatmung
- Vermeidung von Aspiration



PEDC - PÄDIATRISCHE TRACHEALKANÜLE MIT CUFF

GRÖSSENTABELLE:

Hilfsmittelnummer:		12.24.06.00.27				
Grösse	ID	AD	Länge über den Mittelbogen	VPE	PZN	Artikelnummer
3.0	3,0 mm	4,5 mm	39 mm	1 Set	19415040	200071
3.5	3,5 mm	5,2 mm	40 mm	1 Set	19415034	200072
4.0	4,0 mm	5,9 mm	41 mm	1 Set	11108858	200073
4.5	4,5 mm	6,5 mm	42 mm	1 Set	11108864	200074
5.0	5,0 mm	7,1 mm	44 mm	1 Set	11108893	200075
5.5	5,5 mm	7,7 mm	46 mm	1 Set	11108901	200076

INKLUSIVE:

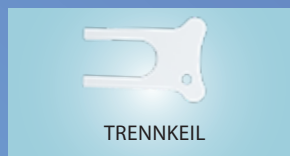
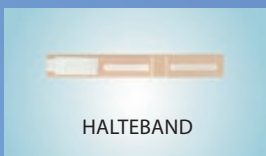

PÄDIATRISCHE TRACHEALKANÜLEN MIT CUFF LANG

Produkteigenschaften

- Pädiatrische Trachealkanüle aus röntgenkontrastgebendem Material zur Lagekontrolle, mit einem Niederdruckcuff aus ultradünnem Polyurethan (PU) und einem drehbarem 15 mm-Universalkonnekter in Überlänge
- Mit Obturator zur leichten Einführung
- Ohne Innenkanülensystem, dadurch besonders großes Innenlumen
- Zylindrische Bauform für möglichst großen Innendurchmesser
- Zum Lösen des Drehkonnektors und Entfernen von Zubehörartikeln kann der beigelegte Trennkeil benutzt werden
- Material: PVC, PU, Latex-frei, DEHP-frei, Bisphenol A-frei, thermosensibel

Indikation

- Tracheotomie bei Kindern
- Invasive Beatmung
- Vermeidung von Aspiration
- Trachealstenosen/ Granulome



PEDCL - PÄDIATRISCHE TRACHEALKANÜLE MIT CUFF LANG

GRÖSSENTABELLE:

Hilfsmittelnummer:		12.24.05.0061				
Grösse	ID	AD	Länge über den Mittelbogen	VPE	PZN	Artikelnummer
5.0	5,0 mm	7,1 mm	50 mm	1 Set	11108918	200085
5.5	5,5 mm	7,7 mm	52 mm	1 Set	11108930	200086
6.0	6,0 mm	8,3 mm	54 mm	1 Set	11108947	200087
6.5	6,5 mm	9,0 mm	56 mm	1 Set	11108953	200088

INKLUSIVE:

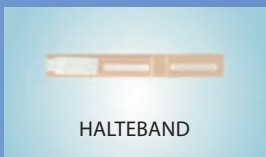

OPTIONALE ZUBEHÖRARTIKEL

LARYNGEKTOMIEKANÜLEN



LARYNGEKTOMIEKANÜLEN

PRIMEDISILK® Laryngektomiekanülen sind aus reinem, medizinisch zugelassenem Silikon gefertigt. Aufgrund der hohen Flexibilität und der hervorragenden Materialeigenschaften von Silikon passen sich die Kanülen hervorragend an die Form der Luftröhre an und gewährleisten einen hohen Tragekomfort.

Das atraumatisch abgerundete proximale Ende der Kanüle vermeidet Reizungen der Schleimhäute und erleichtert zugleich die Einführung.

PRIMEDISILK® Kanülen werden bei Laryngektomierten zum Stabilisieren des Tracheostomas empfohlen und können bei Tracheotomierten als Platzhalter im Rahmen eines Dekanülement eingesetzt werden.

LARYNGEKTOMIEKANÜLEN

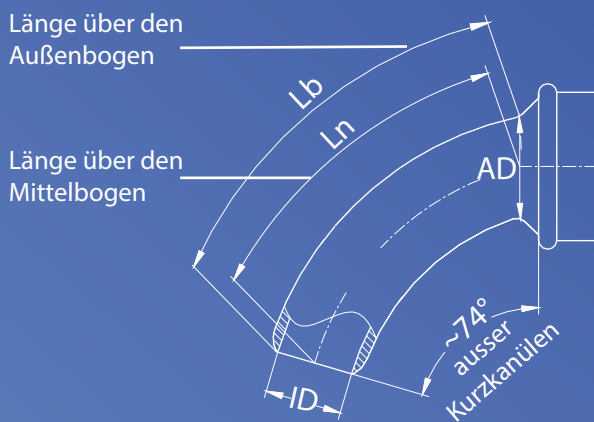

MASSTABELLE FÜR PRIMEDISILK®:

Grösse	ID	AD	Ln Länge über den Mittelbogen		Lb Länge über den Außenbogen	
			Kurze Version	Standard	Kurze Version	Standard
8	9,5 mm	12,0 mm	37,0 mm	54,0 mm	44,0 mm	62,0 mm
9	10,5 mm	13,5 mm	37,0 mm	54,0 mm	44,0 mm	62,0 mm
10	12,0 mm	15,0 mm	37,0 mm	54,0 mm	44,0 mm	62,0 mm
12	13,5 mm	17,0 mm	37,0 mm	54,0 mm	44,0 mm	62,0 mm

ID = Innendurchmesser der Kanüle an der Kanülenspitze
 AD = Außendurchmesser der Kanüle hinter dem Kanülenschild
 Ln = Länge der Kanüle über den Mittelbogen vom Kanülenschild bis zur Kanülenspitze
 Lb = Länge der Kanüle über den Außenbogen vom Kanülenschild bis zur Kanülenspitze

PZN = Pharmazentralnummer
 VPE = Kleinste Verpackungseinheit

LARYNGEKTOMIEKANÜLEN

Produkteigenschaften

- Laryngektomiekanüle mit flachem Profil ohne Anschlusskonnektor
- Verhindert das Schrumpfen des Tracheostomas
- Hoher Tragekomfort durch flexibles und weiches Material
- Besonders gute Gewebekompatibilität
- Mit atraumatischer Kanülenspitze für eine leichte Einführung
- In zwei Längen erhältlich
- Material: Silikon, Latex-frei

Indikation

- Laryngektomie/ Tracheotomie
- geeignet für Radiatio/ MRT



PRIMEDISILK®



KURZE AUSFÜHRUNG

GRÖSSENTABELLE:

Hilfsmittelnummer:		12.24.01.0042						12.24.01.0043				
Grösse	ID	AD	Länge		VPE	PZN	Artikelnummer	KURZE AUSFÜHRUNG				
			Ln	Lb				Länge Ln	Länge Lb	VPE	PZN	Artikelnummer
8	9,5 mm	12,0 mm	54 mm	62 mm	1 Set	10355684	200614	37 mm	44 mm	1 Set	10355721	200660
9	10,5 mm	13,5 mm	54 mm	62 mm	1 Set	10355690	200615	37 mm	44 mm	1 Set	10355738	200661
10	12,0 mm	15,0 mm	54 mm	62 mm	1 Set	10355709	200616	37 mm	44 mm	1 Set	10355744	200662
12	13,5 mm	17,0 mm	54 mm	62 mm	1 Set	10355715	200617	37 mm	44 mm	1 Set	10355750	200663

INKLUSIVE:

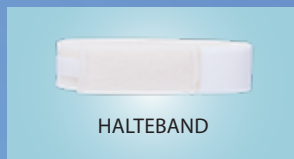

HALTEBAND

LARYNGEKTOMIEKANÜLEN

Produkteigenschaften

- Laryngektomiekanüle mit 22 mm-Konnektor
- Verhindert das Schrumpfen des Tracheostomas
- Hoher Tragekomfort durch flexibles und weiches Material
- Besonders gute Gewebekompatibilität
- Mit atraumatischer Kanülenspitze für eine leichte Einführung
- In zwei Längen erhältlich
- Material: Silikon, Latex-frei

Indikation

- Laryngektomie/ Tracheotomie
- geeignet für Radiatio/ MRT



PRIMEDISILK-VENT®



KURZE AUSFÜHRUNG

GRÖSSENTABELLE:

Hilfsmittelnummer:		12.24.01.0046							12.24.01.0047				
Grösse	ID	AD	Länge		VPE	PZN	Artikelnummer	KURZE AUSFÜHRUNG					
			Ln	Lb				Länge Ln	Länge Lb	VPE	PZN	Artikelnummer	
8	9,5 mm	12,0 mm	54 mm	62 mm	1 Set	10355885	200628	37 mm	44 mm	1 Set	10355945	200668	
9	10,5 mm	13,5 mm	54 mm	62 mm	1 Set	10355891	200629	37 mm	44 mm	1 Set	10355951	200669	
10	12,0 mm	15,0 mm	54 mm	62 mm	1 Set	10355922	200630	37 mm	44 mm	1 Set	10355968	200670	
12	13,5 mm	17,0 mm	54 mm	62 mm	1 Set	10355939	200631	37 mm	44 mm	1 Set	10355974	200671	

INKLUSIVE:



HALTEBAND

5 X PRIMEDIAIR-PHON
ULTRAFLOW



**OPTIONALE
ZUBEHÖRARTIKEL**

LARYNGEKTOMIEKANÜLEN

Produkteigenschaften

- Gesiebte Laryngektomiekanüle mit 22 mm-Konnektor
- Siebung ermöglicht Stimmbildung (für Laryngektomierte bei normalem Sitz der Stimmprothese)
- Verhindert das Schrumpfen des Tracheostomas
- Hoher Tragekomfort durch flexibles und weiches Material
- Besonders gute Gewebekompatibilität
- Mit atraumatischer Kanülenspitze für eine leichte Einführung
- In zwei Längen erhältlich
- Material: Silikon, Latex-frei

Indikation

- Laryngektomierte (mit Stimmprothese)/ Tracheotomierte mit erhaltenem Kehlkopf
- Stimmbildung
- geeignet für Radiatio/ MRT



PRIMEDISILK-VENT®



KURZE AUSFÜHRUNG

GRÖSSENTABELLE:

Hilfsmittelnummer:		12.24.01.0044							12.24.01.0045				
Grösse	ID	AD	Länge		VPE	PZN	Artikelnummer	KURZE AUSFÜHRUNG					
			Ln	Lb				Länge Ln	Lb	VPE	PZN	Artikelnummer	
8	9,5 mm	12,0 mm	54 mm	62 mm	1 Set	10355767	200624	37 mm	44 mm	1 Set	10355810	200664	
9	10,5 mm	13,5 mm	54 mm	62 mm	1 Set	10355773	200625	37 mm	44 mm	1 Set	10355827	200665	
10	12,0 mm	15,0 mm	54 mm	62 mm	1 Set	10355796	200626	37 mm	44 mm	1 Set	10355833	200666	
12	13,5 mm	17,0 mm	54 mm	62 mm	1 Set	10355804	200627	37 mm	44 mm	1 Set	10355856	200667	

INKLUSIVE:



HALTEBAND

5 X PRIMEDIAIR-PHON ULTRAFLOW



OPTIONALE ZUBEHÖRARTIKEL

LARYNGEKTOMIEKANÜLEN

Produkteigenschaften

- Laryngektomiekanüle mit 22 mm-Konnektor ohne Kanülenschild
- In Verbindung mit Stomapflastern (PRIMEDI-STRIP®) zu verwenden
- Ermöglicht ein Tragen ohne Kanülenhalteband
- Verhindert das Schrumpfen des Tracheostomas
- Hoher Tragekomfort durch flexibles und weiches Material
- Besonders gute Gewebekompatibilität
- Mit atraumatischer Kanülenspitze für eine leichte Einführung
- In zwei Längen erhältlich
- Material: Silikon, Latex-frei

Indikation

- Laryngektomie/ Tracheotomie
- geeignet für Radiatio/ MRT



PRIMEDISILK-CLIP®



KURZE AUSFÜHRUNG

GRÖSSENTABELLE:

Hilfsmittelnummer:		12.24.01.0050						12.24.01.0051				
Grösse	ID	AD	Länge		VPE	PZN	Artikelnummer	KURZE AUSFÜHRUNG				
			Ln	Lb				Länge Ln	Länge Lb	VPE	PZN	Artikelnummer
8	9,5 mm	12,0 mm	54 mm	62 mm	1 Set	10780714	200684	37 mm	44 mm	1 Set	10780803	200692
9	10,5 mm	13,5 mm	54 mm	62 mm	1 Set	10780720	200685	37 mm	44 mm	1 Set	10780826	200693
10	12,0 mm	15,0 mm	54 mm	62 mm	1 Set	10780737	200686	37 mm	44 mm	1 Set	10780832	200694
12	13,5 mm	17,0 mm	54 mm	62 mm	1 Set	10780743	200687	37 mm	44 mm	1 Set	10780849	200695

INKLUSIVE:



OPTIONALE ZUBEHÖRARTIKEL

LARYNGEKTOMIEKANÜLEN

Produkteigenschaften

- Gesiebte Laryngektomiekanüle mit 22 mm-Konnektor
- Siebung ermöglicht Stimmbildung (für Laryngektomierte bei normalem Sitz der Stimmprothese)
- In Verbindung mit Stomapflastern (PRIMEDI-STRIP®) zu verwenden
- Ermöglicht ein Tragen ohne Kanülenhalteband und eine verbesserte Tracheostomaabdichtung beim Sprechen
- Verhindert das Schrumpfen des Tracheostomas
- Hoher Tragekomfort durch flexibles und weiches Material
- Besonders gute Gewebekompatibilität
- Mit atraumatischer Kanülenspitze für eine leichte Einführung
- In zwei Längen erhältlich
- Material: Silikon, Latex-frei

Indikation

- Laryngektomierte (mit Stimmprothese)/ Tracheotomierte mit erhaltenem Kehlkopf
- Stimmbildung
- geeignet für Radiatio/ MRT



PRIMEDISILK-CLIP®



KURZE AUSFÜHRUNG

GRÖSSENTABELLE:

Hilfsmittelnummer:		12.24.01.0048							12.24.01.0049				
Grösse	ID	AD	Länge		VPE	PZN	Artikelnummer	KURZE AUSFÜHRUNG					
			Ln	Lb				Länge Ln	Länge Lb	VPE	PZN	Artikelnummer	
8	9,5 mm	12,0 mm	54 mm	62 mm	1 Set	10780660	200680	37 mm	44 mm	1 Set	10780766	200688	
9	10,5 mm	13,5 mm	54 mm	62 mm	1 Set	10780677	200681	37 mm	44 mm	1 Set	10780772	200689	
10	12,0 mm	15,0 mm	54 mm	62 mm	1 Set	10780683	200682	37 mm	44 mm	1 Set	10780789	200690	
12	13,5 mm	17,0 mm	54 mm	62 mm	1 Set	10780708	200683	37 mm	44 mm	1 Set	10780795	200691	

INKLUSIVE:



OPTIONALE ZUBEHÖRARTIKEL

**TRACHEOSTOMA-
PLATZHALTER**

PRIMEDISILK® Tracheostoma-Platzhalter sichern einen sekundären Atemweg, indem sie das Tracheostoma zuverlässig offen halten. Sie bieten einen Zugang zur Bronchialtoilette und werden beim Dekanülement eingesetzt.

Sie bestehen aus weichem, medizinischem Silikon und zeichnen sich durch eine sehr gute Gewebekompatibilität und höchsten Tragekomfort aus.

Es gibt verschiedene Typen von Tracheostoma-Platzhaltern, die nach den individuellen anatomischen Anforderungen eines jeden Patienten auszuwählen sind:

**TRACHEO-SAFE
T-TUBUS
STOMA-BUTTON**

PZN = Pharmazentralnummer
VPE = Kleinste Verpackungseinheit

ID = Innendurchmesser
AD = Aussendurchmesser

Produkteigenschaften

- Platzhalter, dessen Halbtubusende sich der Trachea anpasst und diese stabilisiert
- Mit variabel einstellbarem hautfarbenem Schild zur sicheren Abdichtung des Tracheostomas
- Optionaler Verschlussstopfen, um die Atmung über den oberen Atemweg zu ermöglichen (zum Absaugen jederzeit leicht wieder zu öffnen)
- Verhindert das Schrumpfen des Tracheostomas
- Ermöglicht schnelles Abhusten von Reizsekret
- Bietet künstlichen Atemweg und Zugang zur pulmonalen Hygiene
- Besonders gute Gewebekompatibilität
- Hoher Tragekomfort durch flexibles und weiches Material
- Material: Silikon, Latex-frei

Indikation

- Tracheotomie
- Patienten, die atemstabil sind und überwiegend über die oberen Atemwege atmen
- Weaning
- geeignet für Radiatio/ MRT



TRACHEO-SAFE



GRÖSSENTABELLE:

Hilfsmittelnummer:		12.24.10.0xxx				
Länge	ID	AD	VPE	PZN	Artikelnummer	
A 45 mm	8 mm	14,0 mm	1 Stück	10780453	20895	
B 70 mm	8 mm	13,8 mm	1 Stück	10780476	20898	

T-TUBUS

Produkteigenschaften

- Platzhalter zur Stabilisierung der Trachea
- Gewährleistet adäquaten Atemweg von Kehlkopf zu Mund und Nase
- Optimale Positionierung durch verstellbaren Distanzring, sichert zugleich gegen Displatzierung
- Kann mit einem Verschlussstopfen geschlossen werden (zum Absaugen von Trachealsekret jederzeit leicht wieder zu öffnen)
- Nahtlose Form und atraumatisch geformte Enden ermöglichen eine leichte Einführung
- Besonders gute Gewebekompatibilität
- Hoher Tragekomfort durch weiches und flexibles Material
- Material: Silikon, Latex-frei

Indikation

- Tracheotomie
- Tracheale und subglottische Stenosen sowie dadurch bedingte rekonstruktive Maßnahmen
- Tracheomalazie/ Instabile Trachea
- geeignet für Radiatio/ MRT

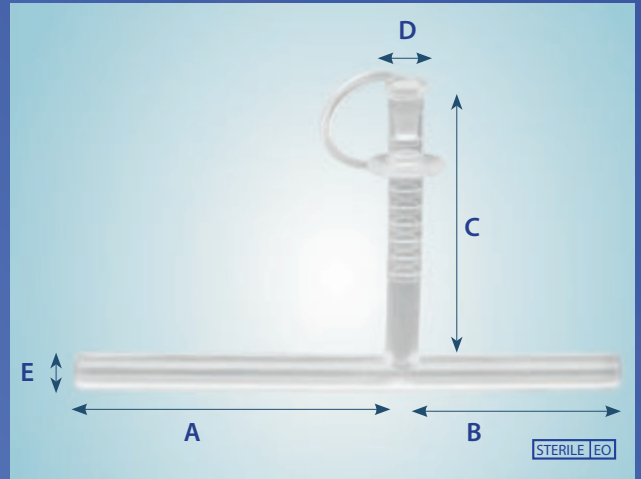

T-TUBUS

GRÖSSENTABELLE:

Hilfsmittelnummer:	12.24.01.3009							
Grösse	A	B	C	D (AD)	E (AD)	VPE	PZN	Artikelnummer
8	63 mm	49 mm	45 mm	6,5 mm	8 mm	1 Stück	10838744	200640
9	75 mm	50 mm	63 mm	8 mm	9 mm	1 Stück	10838750	200641
10	75 mm	50 mm	63 mm	8 mm	10 mm	1 Stück	10838767	200642
11	75 mm	50 mm	63 mm	9 mm	11 mm	1 Stück	10838773	200643
12	75 mm	75 mm	48 mm	11 mm	12 mm	1 Stück	10838796	200644
13	100 mm	50 mm	63 mm	11 mm	13 mm	1 Stück	10838804	200645
14	100 mm	50 mm	63 mm	11 mm	14 mm	1 Stück	10838810	200646

Produkteigenschaften

- Platzhalter zur Stabilisierung des Tracheostomas
- Flaches, unauffälliges Design mit ringförmigem Schild
- Selbsthaltend durch integrierten Wulst am proximalen Ende
- Verhindert das Schrumpfen des Tracheostomas
- Kurze, atraumatische Form ist leicht einzuführen und reduziert die Gefahr von Trachealreizungen
- Besonders gute Gewebekompatibilität
- Hoher Tragekomfort durch weiches und flexibles Material
- Stimmbildung mittels Fingerverschluss möglich
- Material: Silikon, Latex-frei



**STOMA BUTTON
TYP I**

Indikation

- Laryngektomierte (mit Stimmprothese)/ Tracheotomierte mit erhaltenem Kehlkopf
- Weaning
- geeignet für Radiatio/ MRT

GRÖSSENTABELLE:

Hilfsmittelnummer:	12.24.01.2031					
Grösse	ID	AD	Länge	VPE	PZN	Artikelnummer
6	8,0 mm	9,5 mm	12,5 mm	1 Stück	10791178	200602
8	9,5 mm	12,0 mm	13,5 mm	1 Stück	10791184	200603
9	10,5 mm	13,5 mm	14,5 mm	1 Stück	10791190	200604
10	12,0 mm	15,0 mm	15,5 mm	1 Stück	10791209	200605
10 (kurz)	12,0 mm	15,0 mm	6,5 mm	1 Stück	10791215	200606
12	13,5 mm	17,0 mm	14,5 mm	1 Stück	10791221	200607

Produkteigenschaften

- Platzhalter zur Stabilisierung des Tracheostomas mit trichterförmigem Ringansatz für eine optimale Abdichtung
- Für eine zusätzliche Fixierung mittels Halteband auch mit Ösen erhältlich
- Selbsthaltend durch integrierten Wulst am proximalen Ende
- Verhindert das Schrumpfen des Tracheostomas
- Kurze, atraumatische Form ist leicht einzuführen und reduziert die Gefahr von Trachealreizungen
- Besonders gute Gewebekompatibilität
- Hoher Tragekomfort durch weiches und flexibles Material
- Stimmbildung mittels Fingerverschluss möglich
- In zwei Längen erhältlich
- Material: Silikon, Latex-frei

Indikation

- Laryngektomierte (mit Stimmprothese)/ Tracheotomierte mit erhaltenem Kehlkopf
- Weaning
- geeignet für Radiatio/ MRT



**STOMA BUTTON
TYP II**



GRÖSSENTABELLE:

Hilfsmittelnummer:	12.24.01.2026 (Länge 15 mm)	12.24.01.2024 (Länge 15 mm)
	12.24.01.2025 (Länge 22 mm)	12.24.01.2023 (Länge 22 mm)

Grösse	ID	AD	Länge	VPE	OHNE ÖSEN (A)		MIT ÖSEN (B)	
					PZN	Artikelnummer	PZN	Artikelnummer
8	8,0 mm	11,0 mm	15,0 mm	1 Stück	10791422	200555	10791296	200545
			22,0 mm	1 Stück	10791362	200550	10791238	200540
9	9,0 mm	12,0 mm	15,0 mm	1 Stück	10791439	200556	10791304	200546
			22,0 mm	1 Stück	10791379	200551	10791244	200541
10	10,0 mm	13,0 mm	15,0 mm	1 Stück	10791445	200557	10791310	200547
			22,0 mm	1 Stück	10791385	200552	10791250	200542
11	11,0 mm	14,0 mm	15,0 mm	1 Stück	10791451	200558	10791327	200548
			22,0 mm	1 Stück	10791391	200553	10791267	200543
12	12,0 mm	15,0 mm	15,0 mm	1 Stück	10791468	200559	10791333	200549
			22,0 mm	1 Stück	10791416	200554	10791273	200544

Produkteigenschaften

- Platzhalter zur Stabilisierung des Tracheostomas mit trichterförmigem Ringansatz für eine optimale Abdichtung und 22 mm- Konnektor
- Für eine zusätzliche Fixierung mittels Halteband auch mit Ösen erhältlich
- Selbsthaltend durch integrierten Wulst am proximalen Ende
- Verhindert das Schrumpfen des Tracheostomas
- Kurze, atraumatische Form ist leicht einzuführen und reduziert die Gefahr von Trachealreizungen
- Besonders gute Gewebekompatibilität
- Hoher Tragekomfort durch weiches und flexibles Material
- Stimmbildung mittels Fingerverschluss oder Konnektion eines Sprechventil möglich
- In zwei Längen erhältlich
- Material: Silikon, Latex-frei

Indikation

- Laryngektomierte (mit Stimmprothese)/ Tracheotomierte mit erhaltenem Kehlkopf
- Weaning
- geeignet für Radiatio/ MRT



**STOMA BUTTON
TYP III**



GRÖSSENTABELLE:

Hilfsmittelnummer:	12.24.01.2030 (Länge 15 mm)	12.24.01.2028 (Länge 15 mm)
	12.24.01.2029 (Länge 22 mm)	12.24.01.2027 (Länge 22 mm)

Grösse	ID	AD	Länge	VPE	OHNE ÖSEN (A)		MIT ÖSEN (B)	
					PZN	Artikelnummer	PZN	Artikelnummer
8	8,0 mm	11,0 mm	15,0 mm	1 Stück	10791669	200575	10791528	200565
			22,0 mm	1 Stück	10791586	200570	10791474	200560
9	9,0 mm	12,0 mm	15,0 mm	1 Stück	10791675	200576	10791534	200566
			22,0 mm	1 Stück	10791600	200571	10791480	200561
10	10,0 mm	13,0 mm	15,0 mm	1 Stück	10791681	200577	10791540	200567
			22,0 mm	1 Stück	10791617	200572	10791497	200562
11	11,0 mm	14,0 mm	15,0 mm	1 Stück	10791698	200578	10791557	200568
			22,0 mm	1 Stück	10791623	200573	10791505	200563
12	12,0 mm	15,0 mm	15,0 mm	1 Stück	10791706	200579	10791563	200569
			22,0 mm	1 Stück	10791652	200574	10791511	200564



**OPTIONALE
ZUBEHÖRARTIKEL**

PRIMEDISTRIP® sind Halteringe verbunden mit einem selbstklebenden Pflaster als Trägerplatte.

Sie sind geeignet für Patienten mit einem Tracheostoma, die zwar keine Trachealkanüle mehr tragen müssen, aber weiterhin Hilfsmittel wie z. B. Wärme- und Feuchtigkeitsaustauscher (HME) oder Sprechventile benötigen.

Das **PRIMEDISTRIP®** Tracheostomapflaster lässt sich durch die selbstklebende und hautfreundliche Oberfläche einfach und schnell befestigen. Es schützt sicher gegen Sekret- und Luftaustritt. Die Haut wird dabei geschont und ist optimal abgedichtet.

Der Haltering eines **PRIMEDISTRIP®** hat einen Innendurchmesser von 22 mm und ermöglicht den Anschluss von Sprechventilen (z. B. PRIMEDI-RESISTANCE-VALVE und PRIMEDI-LOW-RESISTANCE-VALVE) oder Wärme- und Feuchtigkeitsaustauschern mit einem 22 mm-Konnektor (z. B. PRIMEDIAIR®-KAS, PRIMEDIAIR®-PHON oder PRIMEDIAIR®-LATERAL [Typ C und D]).

PRIMEDISTRIP® Tracheostomapflaster können gemäß den individuellen Anforderungen eines jeweiligen Patienten aus verschiedenen Varianten ausgewählt werden (Basic, Basic Plus, Comfort, Comfort Plus, Sensitive). Diese sind in unterschiedlichen Formungen (oval, rund), Materialien und Haftfestigkeiten erhältlich.



Produkteigenschaften

- Selbstklebendes Tracheostomapflaster zur Abdichtung der Trachealöffnung
- Mit 22 mm- Haltering
- Transparent
- Leicht zu entfernen
- In rund und oval erhältlich
- Durchschnittliche Tragedauer: 24 Stunden

Indikation

- Tracheotomie/ Laryngektomie
- Geeignet für Patienten mit normalem Stoma und normaler Haut

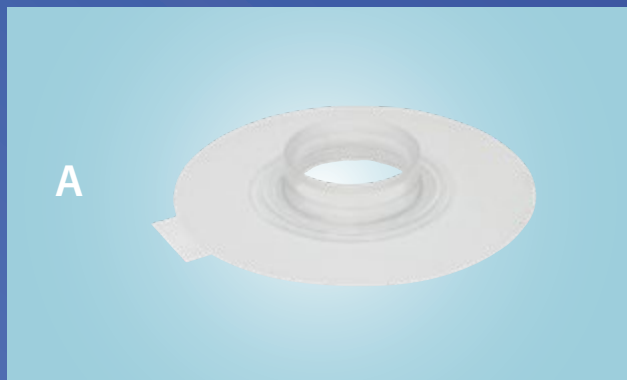

BASIC

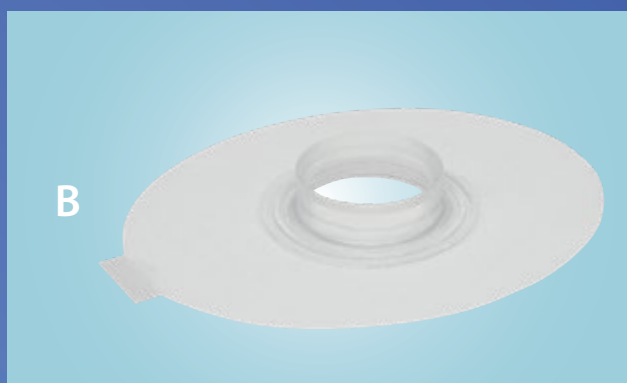

Hilfsmittelnummer:	12.99.99.1009
--------------------	---------------

	VPE	PZN	Form	Artikelnummer
A	15 Stück	11522173	rund	200360
B	15 Stück	11522204	oval	200362



OPTIONALE ZUBEHÖRARTIKEL

Produkteigenschaften

- Selbstklebendes Tracheostomapflaster zur Abdichtung der Trachealöffnung
- Mit 22 mm- Haltering
- Transparent
- Hochflexibel
- Äußerst starkes Haftvermögen
- In rund und oval erhältlich
- Durchschnittliche Tragedauer: 48 Stunden

Indikation

- Tracheotomie/ Laryngektomie
- Geeignet für Patienten mit unregelmäßigem oder tiefen Stoma

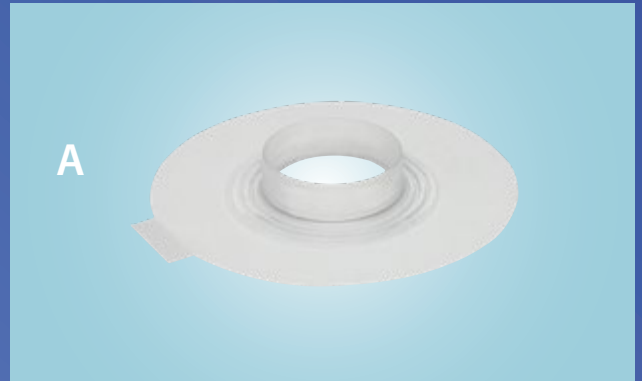

BASIC PLUS

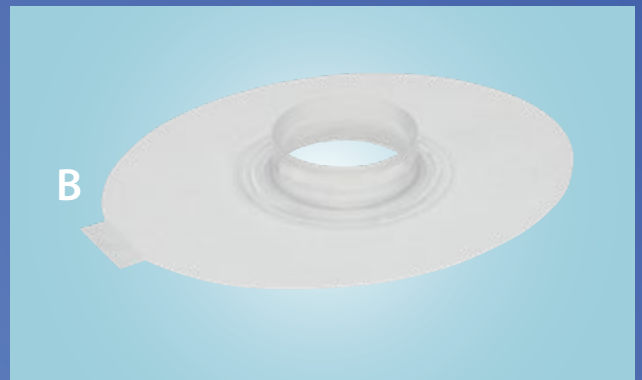

Hilfsmittelnummer:	12.99.99.1009
--------------------	---------------

	VPE	PZN	Form	Artikelnummer
A	15 Stück	11522227	rund	200364
B	15 Stück	11522233	oval	200365



OPTIONALE ZUBEHÖRARTIKEL

Produkteigenschaften

- Selbstklebendes Tracheostomapflaster zur Abdichtung der Trachealöffnung
- Mit 22 mm- Haltering
- Hautfreundliches Hydrokolloidpflaster ist feuchtigkeitsabsorbierend und bietet dadurch einen hohen Tragekomfort
- Hautfarben
- Verbindet hohe Flexibilität mit starkem Haftvermögen
- In rund und oval erhältlich
- Durchschnittliche Tragedauer: 36 Stunden

Indikation

- Tracheotomie/ Laryngektomie
- Geeignet für Patienten mit normaler bis empfindlicher Haut

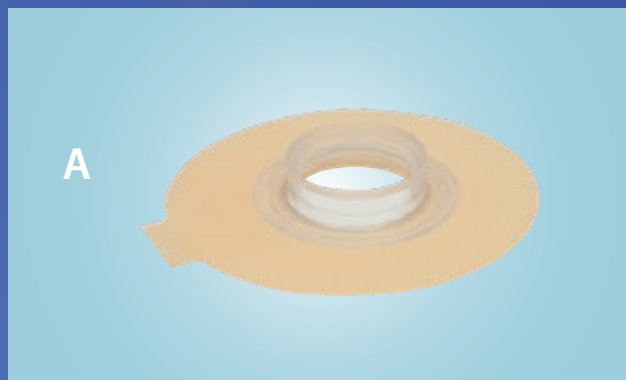

COMFORT

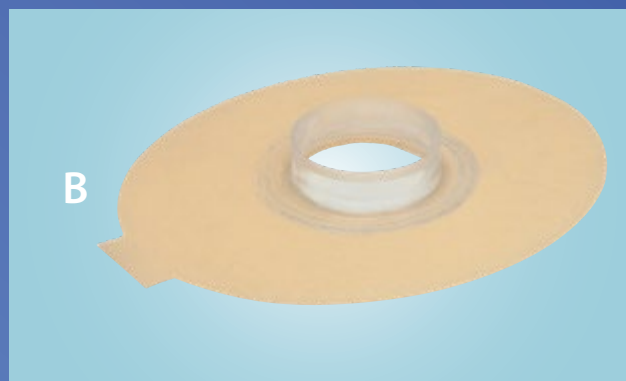

Hilfsmittelnummer:	12.99.99.1009
--------------------	---------------

	VPE	PZN	Form	Artikelnummer
A	15 Stück	11522196	rund	200361
B	15 Stück	11522210	oval	200363



OPTIONALE ZUBEHÖRARTIKEL

Produkteigenschaften

- Selbstklebendes Tracheostomapflaster zur Abdichtung der Trachealöffnung
- Mit 22 mm- Haltering
- Weiche Textur für hohen Tragekomfort
- Hautfarben
- Hochflexibel
- Starkes Haftvermögen
- In rund und oval erhältlich
- Durchschnittliche Tragedauer: 48 Stunden

Indikation

- Tracheotomie/ Laryngektomie
- Geeignet für Patienten mit normaler bis empfindlicher Haut

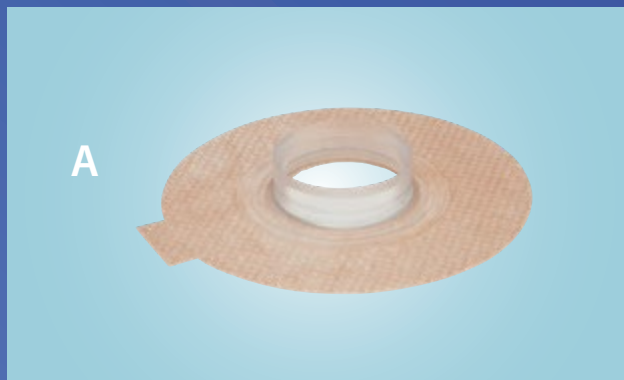

COMFORT PLUS

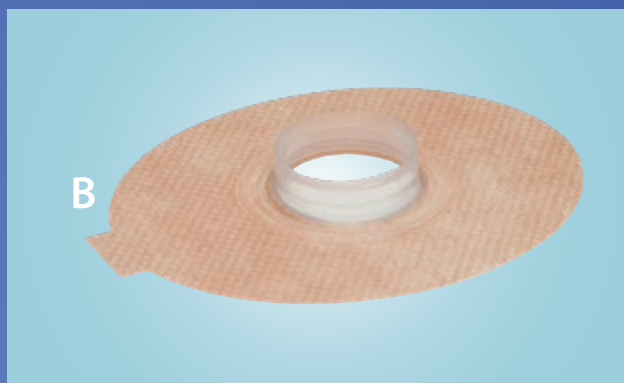

Hilfsmittelnummer: 12.99.99.1009

	VPE	PZN	Form	Artikelnummer
A	15 Stück	11522262	rund	200366
B	15 Stück	11522279	oval	200367



OPTIONALE ZUBEHÖRARTIKEL

Produkteigenschaften

- Selbstklebendes Tracheostomapflaster zur Abdichtung der Trachealöffnung
- Mit 22 mm- Haltering
- Aus speziellem, hypoallergenen Material, das Hautirritationen vorbeugt und einen hohen Tragekomfort bietet
- Weiß
- Hochflexibel
- Starkes Haftvermögen
- In rund und oval erhältlich
- Durchschnittliche Tragedauer: 48 Stunden

Indikation

- Tracheotomie/ Laryngektomie
- Geeignet für Patienten mit normaler bis besonders sensibler Haut

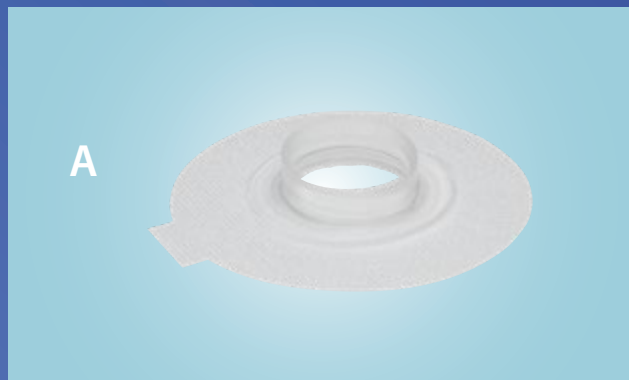

SENSITIVE

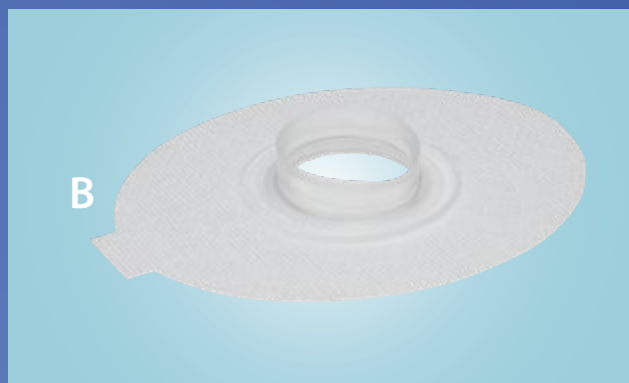

Hilfsmittelnummer: 12.99.99.1009

	VPE	PZN	Form	Artikelnummer
A	15 Stück	11522285	rund	200369
B	15 Stück	11522291	oval	200370



OPTIONALE ZUBEHÖRARTIKEL

Produkteigenschaften

- Dichtplatten aus hautfarbenem, biokompatiblen Silikon zur Abdichtung und Polsterung zwischen Tracheostoma und Trachealkanüle
- hautfreundliches, selbst haftendes Material ermöglicht schnelle Fixierung ohne Verwendung von Klebstoffen
- Hochflexibel
- Natürliche Anpassung an Muskulatur und Gewebe gewährt hohes Maß an Bewegungsfreiheit
- Effektive Abdichtung des Tracheostomas dank plankonvexer Formgebung, - auch bei unregelmäßigen Tracheostomata
- Ermöglichen verbesserte Stimmbildung (auch bei Laryngektomierten mit Stimmprothese)
- Stabilisieren den Sitz der Trachealkanüle
- Minimieren das seitliche Austreten von Atemluft und Sekret, - verbessertes Sekretmanagement
- Erleichtern die Einstellung gleichmäßiger Beatmungsparameter bei ventilierten Patienten
- Hautfarben
- In drei Größen, für Kinder und Erwachsene erhältlich

Indikation

- Tracheotomie/ Laryngektomie
- Geeignet für Patienten mit normaler bis empfindlicher Haut
- Geeignet für Patienten mit unregelmäßigem Tracheostoma

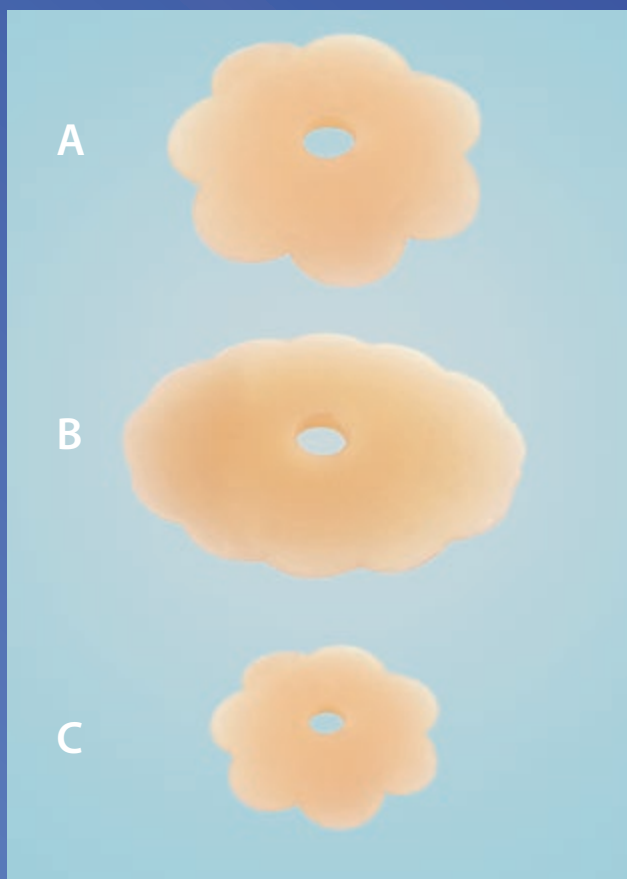

Hilfsmittelnummer:	12.99.99.1015			
	VPE	PZN	Form	Artikelnummer
PRIMED TRACHEO SEAL® für Erwachsene, rund (A)	3 Stück	13361308	rund	200236
PRIMED TRACHEO SEAL® für Erwachsene, oval (B)	3 Stück	13361314	oval	200237
PRIMED TRACHEO SEAL® für Kinder, rund (C)	3 Stück	13361320	rund	200238

Hilfsmittel für die pulmonale Rehabilitation sind speziell auf die Bedürfnisse von Patienten ausgerichtet, sowohl in der Krankenhaus- und Reha-Betreuung als auch auf dem Gebiet der häuslichen Pflege.

Nach einer Laryngektomie oder Tracheotomie sind die Patienten nicht mehr bzw. zeitweise nicht mehr in der Lage, über Kehlkopf, Mund und Nase zu atmen. Damit einher geht auch der Funktionsverlust der oberen Atemwege. Die speziell für Tracheotomierte und Laryngektomierte entwickelten Zubehörartikel übernehmen diese Funktionen und bewirken eine deutliche Verbesserung der Lebensqualität.

Neben **Wärme- und Feuchtigkeitsaustauschern (HME)**, die durch die Anfeuchtung, Anwärmung und Partikelfiltration der Atemluft zur pulmonalen Rehabilitation beitragen, bieten wir auch eine große Auswahl an **Sprechventilen**, geeignet sowohl für laryngektomierte Patienten mit Stimmprothese als auch für tracheotomierte Patienten mit erhaltenem Kehlkopf, die bei der Stimmbildung behilflich sind.

Daneben bieten wir auch **Sprechventile mit Filterfunktion** sowie **Beatmungsventile** an.



PZN = Pharmazentralnummer
VPE = Kleinste Verpackungseinheit
I = Inspiration (Einatmung)
Ex = Expiration (Ausatmung)

Produkteigenschaften

- Ermöglicht Wärme- und Feuchtigkeitsaustausch der Atemluft und Partikelfiltration (beugt möglichen Infektionen vor)
- Geringer Atemwiderstand dank großer Filteroberfläche
- Mit Schaumfilter
- Genormte 15 mm-Öffnung zum Aufsetzen auf Endotrachealtuben und Trachealkanülen mit 15 mm- Universalkonnektor
- Integrierter Sauerstoffanschluss
- PRIMEDIAIR® VO2 verfügt zusätzlich über ein integriertes, selbst öffnendes Sicherheitsventil im Deckel; funktioniert beim Husten als Überdruckventil und dient als Absaugöffnung

Indikation

- Intubierte, tracheotomierte und laryngektomierte Patienten mit spontaner Atmung



PRIMEDIAIR® -VO1



PRIMEDIAIR® -VO2

Hilfsmittelnummer:	12.24.07.6063	(PRIMEDIAIR®-VO1)
	12.24.07.6062	(PRIMEDIAIR®-VO2)

	VPE	PZN	Konnektor	Artikelnummer
PRIMEDIAIR®-VO1	30 Stück	10836389	15 mm	21066
PRIMEDIAIR®-VO2	30 Stück	10780507	15 mm	21063

PRIMEDIAIR®-VO1/ PRIMEDIAIR®-VO2		
Druckabfall bei		
0,5 l/s	≤ 0,08 hPa (I);	≤ 0,09 hPa (Ex)
1,0 l/s	≤ 0,13 hPa (I);	≤ 0,14 hPa (Ex)
1,5 l/s	≤ 0,16 hPa (I);	≤ 0,17 hPa (Ex)
Feuchtigkeitsverlust bei		
Vt = 250 ml	≤ 8,5 mg/l	
Vt = 500 ml	≤ 10,6 mg/l	
Vt = 750 ml	≤ 13,0 mg/l	
Vt = 1000 ml	≤ 17,0 mg/l	

Produkteigenschaften

- Ermöglicht Wärme- und Feuchtigkeitsaustausch der Atemluft und Partikelfiltration (beugt möglichen Infektionen vor)
- Geringer Atemwiderstand dank großer Filteroberfläche
- Genormter 15 mm- Anschluss zum Aufsetzen auf Endotrachealtuben und Trachealkanülen mit 15 mm- Universalkonnektor
- Integrierter Sauerstoffanschluss
- Integriertes, selbst öffnendes Sicherheitsventil im Deckel; funktioniert beim Husten als Überdruckventil und dient als Absaugöffnung
- In zwei Filtermedien erhältlich

Typ A mit hygroskopischem Schaumfilter
Typ B mit hygroskopischem Papierfilter

Indikation

- Intubierte, tracheotomierte und laryngektomierte Patienten mit spontaner Atmung

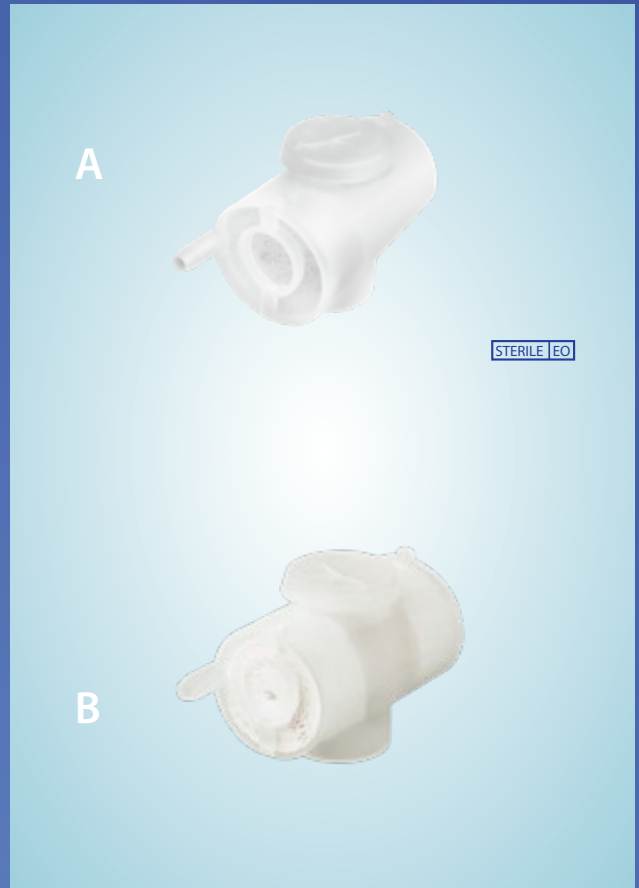

Hilfsmittelnummer:	12.24.07.6071 (21065) 12.24.07.6068 (20497)
--------------------	--

	VPE	PZN	Konnektor	Artikelnummer
MIT SCHAUMFILTER (A)	30 Stück	10780559	15 mm	21065
MIT PAPIERFILTER (B)	30 Stück	10780542	15 mm	20497

	MIT SCHAUMFILTER (A)	MIT PAPIERFILTER (B)
Druckabfall bei		
0,5 l/s	≤ 0,35 hPa (I) ≤ 0,42 hPa (Ex)	≤ 0,38 hPa (I) ≤ 0,36 hPa (Ex)
1,0 l/s	≤ 1,05 hPa (I) ≤ 1,15 hPa (Ex)	≤ 1,05 hPa (I) ≤ 0,75 hPa (Ex)
1,5 l/s	≤ 2,01 hPa (I) ≤ 2,12 hPa (Ex)	≤ 1,86 hPa (I) ≤ 1,10 hPa (Ex)
Feuchtigkeitsverlust bei		
Vt = 250 ml	≤ 8,05 mg/l	≤ 10,14 mg/l
Vt = 500 ml	≤ 11,76 mg/l	≤ 12,2 mg/l
Vt = 750 ml	≤ 12,83 mg/l	≤ 13,11 mg/l
Vt = 1000 ml	≤ 14,52 mg/l	≤ 13,99 mg/l

PRIMEDIAIR®-DUAL

Produkteigenschaften

- Ermöglicht Wärme- und Feuchtigkeitsaustausch der Atemluft und Partikelfiltration (beugt möglichen Infektionen vor)
- Spezielles Design, welches die Luft durch seitliche Öffnungen entweichen lässt; offenes Anathmen wird dadurch vermieden
- Gewährleistet auch bei Abdeckung des HME mit einem Tuch oder Tracheostomaschutz eine optimale Luftzufuhr
- Mit Schaumfilter
- Integrierter Sauerstoffanschluss
- In zwei Anschlussvarianten erhältlich, mit 15 mm -Konnektor (A, B) oder 22 mm -Konnektor (C, D)
- Typ B und D verfügen zusätzlich über ein integriertes, selbst öffnendes Sicherheitsventil im Deckel; funktioniert beim Husten als Überdruckventil und dient als Absaugöffnung

Indikation

- Tracheotomierte und laryngektomierte Patienten mit spontaner Atmung

Hilfsmittelnummer:	12.24.07.6064 (20492)	12.24.07.6066 (20494)
	12.24.07.6065 (20493)	12.24.07.6067 (20495)

	VPE	PZN	Konnektor	Sicherheitsventil	Artikelnummer
A	30 Stück	10836283	15 mm	--	20492
B	30 Stück	10836308	15 mm	✓	20493
C	30 Stück	10780482	22 mm	--	20494
D	30 Stück	10780499	22 mm	✓	20495

PRIMEDIAIR®-LATERAL (A,B,C,D)

Druckabfall bei	
0,5 l/s	≤ 0,6 hPa (I); ≤ 1,1 hPa (Ex)
1,0 l/s	≤ 2,5 hPa (I); ≤ 3,3 hPa (Ex)
1,5 l/s	≤ 5,6 hPa (I); ≤ 6,2 hPa (Ex)
Feuchtigkeitsverlust bei	
Vt = 250 ml	≤ 11,8 mg/l
Vt = 500 ml	≤ 15,6 mg/l
Vt = 750 ml	≤ 16,8 mg/l
Vt = 1000 ml	≤ 18,1 mg/l



PRIMEDIAIR®-LATERAL



Produkteigenschaften

- Ermöglicht Wärme- und Feuchtigkeitsaustausch der Atemluft und Partikelfiltration (beugt möglichen Infektionen vor)
- Durch runde Ausparungen im Deckel kann die Luft direkt von vorn ein- und ausgeatmet werden
- Genormter 15 mm- Anschluss zum Aufsetzen auf eine Trachealkanüle mit 15 mm- Universal-konnektor
- Mit Schaumfilter
- PRIMEDIAIR-O₂ verfügt zusätzlich über einen integrierten Sauerstoffanschluss

Indikation

- Tracheotomierte und laryngektomierte Patienten mit spontaner Atmung



PRIMEDIAIR®-KAN



PRIMEDIAIR®-O2

Hilfsmittelnummer:	12.24.07.6069 (20485)
	12.24.07.6070 (20486)

	VPE	PZN	Konnektor	Artikelnummer
PRIMEDIAIR®-Kan	30 Stück	10814838	15 mm	20485
PRIMEDIAIR®-O2	30 Stück	10814867	15 mm	20486

PRIMEDIAIR®-Kan/ PRIMEDIAIR®-O2	
Druckabfall bei	
0,5 l/s	≤ 0,6 hPa
1,0 l/s	≤ 2,1 hPa
1,5 l/s	≤ 4,3 hPa
Feuchtigkeitsverlust	
Vt = 250 ml	≤ 10,3 mg/l
Vt = 500 ml	≤ 13,5 mg/l
Vt = 750 ml	≤ 16,3 mg/l
Vt = 1000 ml	≤ 18,6 mg/l

Produkteigenschaften

- Ermöglicht Wärme- und Feuchtigkeitsaustausch der Atemluft und Partikelfiltration (beugt möglichen Infektionen vor)
- Besonders flach und unauffällig
- Mit Schaumfilter
- Mit 22 mm- Anschluss zum Aufsetzen auf eine Trachealkanüle, einen Stoma Button oder ein Stomapflaster (PRIMEDISTRIP®) mit 22 mm-Konnektor



PRIMEDIAIR®-KAS

Indikation

- Tracheotomierte und laryngektomierte Patienten mit spontaner Atmung

Hilfsmittelnummer:	12.99.01.1xxx			
	VPE	PZN	Konnektor	Artikelnummer
PRIMEDIAIR®-Kas	30 Stück	10780571	22 mm	20482

WÄRME- & FEUCHTIGKEITS- AUSTAUSCHER (HME)

MIT SPRECH- FUNKTION

Produkteigenschaften

- Ermöglicht Wärme- und Feuchtigkeitsaustausch der Atemluft und Partikelfiltration (beugt möglichen Infektionen vor)
- Mit Sprechaste (Gehäuse lässt sich durch Herunterdrücken leicht verschließen und ermöglicht dadurch Stimmgebung)
- Unauffälliges Design: flach und hautfarben
- Mit 22 mm- Anschluss zum Aufsetzen auf eine Trachealkanüle, einen Stoma Button oder ein Tracheostomapflaster (PRIMEDISTRIP®) mit 22 mm- Konnektor
- Schaumfilter in zwei Ausführungen erhältlich:
 - EASYTOUCH verfügt über einen normalen Schaumfilter
 - EASYTOUCH ULTRAFLOW ist mit einem Ultraflow-Schaumfilter ausgestattet, der einen besonders geringen Inspirationswiderstand besitzt

Indikation

- Laryngektomierte (mit Stimmprothese) und Tracheotomierte mit erhaltenem Kehlkopf

Hilfsmittelnummer:	12.99.01.1022
--------------------	---------------

	VPE	PZN	Konnektor	Artikelnummer
EASYTOUCH	30 Stück	17874826	22 mm	200311
EASYTOUCH ULTRAFLOW	30 Stück	17874832	22 mm	200312

	EASYTOUCH	EASYTOUCH ULTRAFLOW
Druckabfall bei		
0,5 l/s	≤ 0,43 hPa (I); ≤ 0,43 hPa (Ex)	≤ 0,28 hPa (I) ≤ 0,32 hPa (Ex)
1,0 l/s	≤ 1,30 hPa (I); ≤ 1,40 hPa (Ex)	≤ 0,90 hPa (I) ≤ 1,10 hPa (Ex)
1,5 l/s	≤ 2,49 hPa (I); ≤ 2,79 hPa (Ex)	≤ 1,79 hPa (I) ≤ 2,28 hPa (Ex)
Feuchtigkeitsverlust bei		
Vt = 1000 ml	≤ 19,7 mg/l	≤ 23,5 mg/l



EASYTOUCH



EASYTOUCH ULTRAFLOW



Mit Sprechaste

WÄRME- & FEUCHTIGKEITS- AUSTAUSCHER (HME)

FÜR NEUGEBORENE & KINDER

Produkteigenschaften

- Ermöglicht Wärme- und Feuchtigkeitsaustausch der Atemluft und Partikelfiltration (beugt möglichen Infektionen vor)
- Speziell auf das Atemvolumen von Kindern und Neugeborenen abgestimmt
- Genormter 15 mm-Anschluss zum Aufsetzen auf eine Trachealkanüle mit 15 mm- Universal-konnektor
- In zwei Filtermedien erhältlich:

Typ A mit einem hygroskopischen blauen Schaumfilter

Typ B mit einem hygroskopischen, weißen Papierfilter

Indikation

- Tracheotomierte Kinder und Neugeborene mit spontaner Atmung



PRIMEDIAIR®-NATAL



Hilfsmittelnummer:	12.24.07.6061 (21062) 12.24.07.6060 (20496)
--------------------	--

	VPE	PZN	Konnektor	Artikelnummer
A Mit Schaumfilter	30 Stück	10780536	15 mm	21062
B Mit Papierfilter	30 Stück	10780513	15 mm	20496

	PRIMEDIAIR®- Natal mit Schaumfilter (A)	PRIMEDIAIR®- Natal mit Papierfilter (B)
Druckabfall bei		
5 l/min	≤ 0,14 hPa (I) ≤ 0,14 hPa (Ex)	≤ 0,3 hPa (I) ≤ 0,3 hPa (Ex)
Feuchtigkeitsverlust		
Vt = 30 ml	≤ 10,2 mg/l	≤ 9,7 mg/l

Produkteigenschaften

- Ermöglicht den Anschluss eines HME an ein Sauerstoffgerät
- Trichterkonnektor für Anschluss an Sauerstoffgerät; Spezialanschluss mit Schlauchstück konnektierbar an O₂-Port eines HME
- Durch Innenprofil gegen Kollabierungsgefahr geschützt
- Ch.14; Länge 200 cm
- Einzel, steril verpackt
- Materil: PVC, DEHP-frei, Latexfrei

Indikation

- Patienten mit Bedarf einer externen Sauerstoffversorgung/ Hypoxie

**SAUERSTOFF-
VERBINDUNGSSCHLAUCH**

	VPE	Anschluss	Artikelnummer
Sauerstoffverbindungsschlauch für künstliche Nase, steril	50 Stück	Trichter Schlauchstück	20796

Sprechventile können in zwei unterschiedliche Gruppen eingeteilt werden, in Sprechventile für tracheotomierte Patienten mit erhaltenem Kehlkopf und Sprechventile für laryngektomierte Patienten mit Stimmprothese. Zwischen beiden Arten bestehen technische und funktionelle Unterschiede.

Sprechventile für tracheotomierte Patienten mit erhaltenem Kehlkopf:

Tracheotomierte Patienten können den natürlichen Atemweg über Mund und Nase nutzen. Sie atmen über das Sprechventil ein und über die oberen Atemwege aus. Da sich das Sprechventil nach der Inspiration schließt, entweicht die Expirationsluft über den vorhandenen Kehlkopf und ermöglicht dadurch Stimmbildung.

Dafür eignen sich die Sprechventile: PRIMEDI-PHON®, PRIMEDI-SPRECHVENTIL, PRIMEDI-PHON PLUS®, PRIMEDI-PHON VENT® und das SILIKONSPRECHVENTIL.

Solche Sprechventile dürfen nicht für laryngektomierte Patienten verwendet werden!

Sprechventile für laryngektomierte Patienten mit Stimmprothese:

Laryngektomierte Patienten mit einer Stimmprothese können mit Hilfe eines speziellen Sprechventils eine eigene Ersatzstimme erzeugen. Da diese Patienten ausschließlich über das Tracheostoma atmen, muss das Sprechventil während des Atmungsprozesses offen bleiben und einen ungehinderten Luftaustausch ermöglichen.

Sprechventile für Laryngektomierte werden daher entweder gezielt zur Stimmbildung mit einem Finger geschlossen (PRIMEDIAIR®-PHON) oder funktionieren mit einer speziellen Ventilscheibe, die aufgrund des erhöhten Anblasdrucks bei der Stimmbildung die Expirationsluft über die Stimmprothese umleitet, ansonsten aber geöffnet bleibt (PRIMEDI-RESISTANCE-VALVES).

Diese Sprechventile können auch von tracheotomierten Patienten mit erhaltenem Kehlkopf genutzt werden.



Produkteigenschaften

- Sprechventil mit hochwertiger Silikonmembran und geschlossener Grundposition
- In zwei Farbgestaltungen erhältlich:

transparent: aufgrund der unauffälligen Farbgebung für die Anwendung im ambulanten Bereich bzw. für die Homecare-Versorgung ausgelegt

blau-transparent: aufgrund der auffälligen Farbgebung für die Anwendung im stationären Bereich konzipiert

- Mit und ohne integriertem Sauerstoffanschluss erhältlich
- Geeignet für:
Trachealkanülen gesiebt/ ungesiebt
Trachealkanülen mit vollständig entblocktem Cuff und Trachealkanülen ohne Cuff

(WICHTIG: es muss ein ausreichender Lufddurchgang um die Trachealkanüle herum gewährleistet werden!)
- Optional werden Filterkassetten zur Partikelfiltration der Inspirationsluft mitgeliefert (sind auch separat bestellbar)

Funktionsweise

- **Besonderheit dieses Sprechventils ist die geschlossene Grundposition der Silikonmembran**
- Die Membran öffnet nur kurzzeitig während der Inspiration und reagiert bereits bei sehr schwacher Einatmung
- Am Ende der Inspiration geht die Membran automatisch in die dicht geschlossene Grundposition zurück, ohne dass ein Anblasdruck (Ausatemdruck) erforderlich ist (sehr kurze Verschlusszeit); zur Stimmbildung muss daher kein Ausatemdruck aufgebaut werden



**PRIMEDI-PHON PLUS®
(TRANSPARENT)**



SPRECHVENTILE FÜR TRACHEOTOMIERTE PATIENTEN

- Durch den dichten Verschluss entsteht bei der Ausatmung in der Kanüle eine Luftsäule (bei gesiebten Kanülen oberhalb der Siebung), die ein Eindringen von Sekret und damit ein Verlegen der Trachealkanüle verhindert
- Die Expirationsluft wird komplett über den Kehlkopf und die oberen Atemwege geleitet
- Dadurch wird Stimmgebung (Sprechen) und das Abhusten von Sekreten ermöglicht



**PRIMEDI-PHON PLUS®
(BLAU-TRANSPARENT)**

Indikation

- Tracheotomierte Patienten mit spontaner Atmung (Bei laryngektomierten Patienten ist die Verwendung kontraindiziert!)



Hilfsmittelnummer:	12.99.99.0005 (PRIMEDI-PHON® PLUS)		12.99.99.1011 (Filterkassette)		
	VPE	PZN	O ₂ -Anschluss	Konnektor	Artikelnummer
PRIMEDI-PHON® PLUS (transparent)	1 Stück	11772102	nein	15 mm/22 mm	200354
PRIMEDI-PHON® PLUS (transparent, mit O ₂ -Anschluss)	1 Stück	11772148	ja	15 mm/22 mm	200355
PRIMEDI-PHON® PLUS (blau-transparent)	1 Stück	11772160	nein	15 mm/22 mm	200356
PRIMEDI-PHON® PLUS (blau-transparent, mit O ₂ -Anschluss)	1 Stück	11772183	ja	15 mm/22 mm	200357
FILTERKASSETTE 15/22 für PRIMEDI-PHON® PLUS	30 Stück	11644930	nein	15 mm	200351

INKLUSIVE:



SPRECHVENTILE FÜR TRACHEOTOMIERTE PATIENTEN

Produkteigenschaften

- Multifunktionelles Sprechventil mit stufenlos einstellbarem Atemwiderstand
- Mit geschlossener Grundposition und hochwertiger Silikonmembran
- Mit zusätzlichem Sauerstoffanschluss
- Verstellbare, seitliche Luftein- und Auslässe können durch Drehung stufenlos geöffnet bzw. verschlossen werden

Geschlossen: Sind die Luftein- und Auslässe verschlossen, wirkt das TwinPhon®/ TwinPhon® Extra nur in Einatemungsrichtung und verhält sich wie ein normales Sprechventil. Beim Ausatmen wird die Luft über die oberen Atemwege geführt und ermöglicht die Stimm- bildung.

Offen: Durch eine Drehbewegung können die seitlichen Öffnungen wieder freigegeben werden und damit der Atemwiderstand stufenlos reguliert werden.

Beim **TwinPhon® Extra** ist in den Drehkonnektor zusätzlich eine HME-Filterkassette integriert, so dass das Sprechventil im geöffneten Zustand als HME funktioniert.

Indikation

- Tracheotomierte Patienten mit ausreichend Tidalvolumen und spontaner Atmung (Erwachsene und Kinder) (Bei laryngektomierten Patienten ist die Verwendung kontraindiziert!)
- besonders geeignet während der Entwöhnung von der Trachealkanüle (Weaning) und bei logopädischer Behandlung



TWINPHON®



TWINPHON® EXTRA

Hilfsmittelnummer:	12.99.04.0010			
	VPE	PZN	Konnektor	Artikel- nummer
TwinPhon®	1 Stück	16160355	15 mm	200319
TwinPhon® Extra	1 Stück	16160349	15mm	200318
HME-Filterkassette für TwinPhon® Extra	30 Stück	16160332	-	200317

INKLUSIVE:



FIXIERBAND

SPRECHVENTILE FÜR TRACHEOTOMIERTE PATIENTEN

Produkteigenschaften

- Sprechventil mit hochwertiger Silikonmembran und geschlossener Grundposition
- Mit integriertem Sauerstoffanschluss
- Besonders flaches Design
- Mit 15 mm Konnektor
- In 5 verschiedenen Farbvarianten erhältlich
- Dank seiner speziellen Form trägt das Sprechventil nicht auf und bietet besondere Bewegungsfreiheit. Es ist daher auch hervorragend geeignet für die Anwendung bei Kindern.
- Ermöglicht besonders effektive Stimmbildung (die Silikonmembran öffnet nur kurzzeitig während der Inspiration und reagiert bereits bei sehr schwacher Einatmung. Anschließend geht sie automatisch in die dicht geschlossene Grundposition zurück, ohne dass ein Anblasdruck (Ausatemdruck) erforderlich ist. Zur Stimmbildung muss daher kein Ausatemdruck aufgebaut werden.)

Indikation

- Tracheotomierte Patienten mit ausreichend Tidalvolumen und spontaner Atmung (Erwachsene und Kinder)
(Bei laryngektomierten Patienten ist die Verwendung kontraindiziert!)



NOVAPHON

	VPE	Konnektor	Artikelnummer
A NovaPhon, weiß	1 Stück	15 mm	200240
B NovaPhon, magenta	1 Stück	15mm	200241
C NovaPhon, lemon	1 Stück	15 mm	200242
D NovaPhon, signalorange	1 Stück	15mm	200243
E NovaPhon, hautfarben	1 Stück	15 mm	200244

SPRECHVENTILE FÜR TRACHEOTOMIERTE PATIENTEN

PRIMEDI-PHON®

Produkteigenschaften

- Hautfarbenes Sprechventil
- Mit 22 mm-Anschluss, der z.B. konnektierbar ist mit gesiebten/ gefensterten PRIMEDISILK®, PRIMEDISTOM® oder SILVER-Kanülen

Indikation

- Tracheotomierte Patienten mit spontaner Atmung
(Bei laryngektomierten Patienten ist die Verwendung kontraindiziert!)

Hilfsmittelnummer:	12.99.99.0005
--------------------	---------------

	VPE	PZN	Konnektor	Artikelnummer
PRIMEDI-PHON®	10 Stück	13501548	22 mm	200358



PRIMEDI-PHON®

PRIMEDI-SPRECHVENTIL

Produkteigenschaften

- Weißes Sprechventil
- Genormter 15 mm-Anschluss zum Aufsetzen auf gesiebte/ gefensterte Trachealkanülen mit 15 mm- Universalkonnektor (passend für alle Kanülengrößen)

Indikation

- Tracheotomierte Patienten mit spontaner Atmung
(Bei laryngektomierten Patienten ist die Verwendung kontraindiziert!)

Hilfsmittelnummer:	12.99.99.0005
--------------------	---------------

	VPE	PZN	Konnektor	Artikelnummer
PRIMEDI-SPRECHVENTIL	1 Stück	14186830	15 mm	20489



PRIMEDI-SPRECHVENTIL

SPRECHVENTILE FÜR BEATMETE TRACHEOTOMIERTE PATIENTEN

Produkteigenschaften

- Sprechventil mit hochwertiger Silikonmembran, geschlossener Grundposition und Anschlussmöglichkeit für ein Beatmungsgerät
- Geeignet für:
Trachealkanülen gesiebt/ ungesiebt
Trachealkanülen mit vollständig entblocktem Cuff und Trachealkanülen ohne Cuff
(WICHTIG: es muss ein ausreichender Lufdurehgang um die Trachealkanüle herum gewährleistet werden!)
- Über einen drehbaren 15 mm-Anschluss mit einem Beatmungsgerät konnektierbar (Zur Einstellung der Beatmungsparameter bitte Gebrauchsanweisung beachten!)
- Einatmung erfolgt über das Beatmungsgerät; Am Ende der Inspiration verschließt die Silikonmembran das Ventil automatisch und die Expirationsluft kann über die oberen Atemwege und die Stimmlippen erfolgen

Indikation

- Tracheotomierte, beatmete Patienten mit intaktem Kehlkopf (Erwachsene, Kinder und Neugeborene)
(Bei laryngektomierten Patienten ist die Verwendung kontraindiziert!)
- Invasive Beatmung
- Neuromuskuläre Erkrankungen
- COPD
- Tetraplegie
- Tracheomalazie u.a.



PRIMEDI-PHON VENT® (PPV)



Hilfsmittelnummer: 12.99.99.0005

	VPE	PZN	Konnektor	Artikelnummer
PRIMEDI-PHON® VENT	1 Stück	11644924	15 mm/ 22 mm (patientennah) - 15 mm (patientenfern)	200320

INKLUSIVE:



ADAPTERSTÜCK
15 MM AUF 22 MM

SPRECHVENTILE FÜR LARYNGEKTOMIERTE & TRACHEOTOMIERTE PATIENTEN

Produkteigenschaften

- Sprechventile mit hochwertiger Silikonmembran
- Stufenlos verstellbar
- Anpassung an individuellen Anblasdruck
- In zwei Ausführungen erhältlich:

- A PRIMEDI-RESISTANCE-VALVE mit normalem Widerstand (blaue Silikonmembran)
- B PRIMEDI-LOW-RESISTANCE-VALVE mit geringem Widerstand (weiße Silikonmembran); geringer Anblasdruck reicht zum Verschließen des Ventils aus

- Während der Atmung kann die Luft ungehindert das Sprechventil passieren. Erst der erhöhte Anblasdruck bei der Expiration führt zu einem Verschließen der Silikonmembran. Die Expirationsluft wird dann durch die Stimmprothese bzw. den Kehlkopf zur Stimmbildung weitergeleitet
- Mit 22 mm-Anschluss, der z.B. konnektierbar ist mit gesiebten/ gefensterten PRIMEDISILK®, PRIMEDISTOM® oder SILVER Kanülen, Stoma Button (Typ III) oder Stomapflastern (PRIMEDI-STRIP®)

Indikation

- Laryngektomierte (mit Stimmprothese)/ Tracheotomierte mit erhaltenem Kehlkopf



PRIMEDI-RESISTANCE-VALVES



Hilfsmittelnummer:	12.99.99.0005			
	VPE	PZN	Konnektor	Artikelnummer
PRIMEDI-RESISTANCE-VALVE (A)	1 Stück	10780654	22 mm	20481
PRIMEDI-LOW-RESISTANCE-VALVE (B)	1 Stück	10780648	22 mm	20480

SPRECHVENTILE MIT PARTIKELFILTRATION FÜR LARYNGEKTOMIERTE & TRACHEOTOMIERTE PATIENTEN

Produkteigenschaften

- Sprechventile mit Partikelfiltration
- Flaches Profil
- Diskretes Design: hautfarben bzw. transparent
- Integrierten Schaumfilter unterstützt die natürliche Atemluftfiltration und bietet einen Schutz vor zähen Sekretionen und Infektionen
- Ermöglicht Stimmbildung mittels Fingerverschluss
- Mit 22 mm-Anschluss, der z.B. konnektierbar ist mit gesiebten/ gefensterten PRIMEDISILK®, PRIMEDISTOM® oder SILVER Kanülen, Stoma Button (Typ III) oder Stomapflastern (PRIMEDI-STRIP®)
- In zwei Filtermedien erhältlich:
PRIMEDIAIR®-PHON mit normalem Schaumfilter
PRIMEDIAIR®-PHON ULTRAFLOW mit Ultra-Flow-Schaumfilter, welcher einen besonders geringen Inspirationswiderstand besitzt
- PRIMEDIAIR®-PHON ULTRAFLOW erleichtert die Atmung und ist besonders bei anstrengender körperlicher Betätigung zu empfehlen

Indikation

- Laryngektomierte (mit Stimmprothese)/ Tracheotomierte mit erhaltenem Kehlkopf



PRIMEDIAIR®-PHON



**PRIMEDIAIR®-PHON
ULTRAFLOW**

Hilfsmittelnummer:	12.99.99.xxxx			
	VPE	PZN	Konnek- tor	Artikel- nummer
PRIMEDIAIR® -PHON	30 Stück	10780588	22 mm	20483
PRIMEDIAIR® -PHON ULTRAFLOW	30 Stück	10780594	22 mm	200359

Produkteigenschaften

- BAKTERIEN- und VIRENFILTER zum Schutz des Patienten und des verwendeten Gerätes bei invasiver Beatmung
- Nachgewiesene Rückhaltewirkung von 99,999% für Bakterien und Viren
- Vermindern das Risiko von Kreuzinfektionen
- Mit integriertem CO₂-Port
- Für Erwachsene mit einem Tidalvolumen von 300-1500 ml
- Mit und ohne integriertem Wärme- und Feuchtigkeitsaustauscher (HME) erhältlich
- Filter mit HME befeuchtet und erwärmt zusätzlich die Atemgase
- Zwischen einem Endotrachealtubus beziehungsweise einer Trachealkanüle und dem Y-Stück eines Beatmungssystems zu platzieren

Indikation

- Invasive Beatmung
(Nicht in Verbindung mit ätherischen Ölen und Inhalationsgeräten verwenden!)



OHNE HME



MIT HME



MIT PAPIER-HME

Hilfsmittelnummer:	14.99.99.1045				
	OHNE HME		MIT HME		MIT PAPIER-HME
Artikelnummer	27304	27304HC	27305	27305HC	27306
PZN	16735399	17982898	16735407	17982881	19182297
Konnektor	22 mm F/ 15 mm M	22 mm F/ 15 mm M	22 mm M/15 mm F	22 mm M/15 mm F	22mmF/15mmM 22 mm M/15 mm F
VPE	50 Stück	10 Stück*	50 Stück	10 Stück*	50 Stück
Kompressibles Volumen	45 ml		45 ml		55 ml
Druckabfall bei					
0,5 l/s	≤ 1,1 hPa (I) ≤ 1,2 hPa (Ex)		≤ 1,4 hPa (I) ≤ 1,3 hPa (Ex)		≤ 0,9 hPa (I) ≤ 1,0 hPa (Ex)
1,0 l/s	≤ 2,6 hPa (I) ≤ 2,7 hPa (Ex)		≤ 3,3 hPa (I) ≤ 3,2 hPa (Ex)		≤ 2,4 hPa (I) ≤ 2,7 hPa (Ex)
1,5 l/s	≤ 4,0 hPa (I) ≤ 4,3 hPa (Ex)		≤ 5,5 hPa (I) ≤ 5,4 hPa (Ex)		≤ 4,2 hPa (I) ≤ 4,6 hPa (Ex)
Feuchtigkeitsverlust bei					
Vt = 500 ml			≤ 11 mg/l		≤ 8,4 mg/l
Vt = 750 ml			≤ 12 mg/l		≤ 9,2 mg/l
Vt = 1000 ml			≤ 13,9 mg/l		≤ 10,8 mg/l

* HC (Home-Care)-Versionen haben eine Mindestabnahmemenge von 180 Stück

Produkteigenschaften

- Zum sicheren Fixieren einer eingeführten Tracheal- oder Laryngektomiekanüle bzw. eines Stoma Buttons mit Ösen
- Aus weichem, hautverträglichem Material gefertigt,- für einen optimalen Tragekomfort
- Auch für empfindliche Haut geeignet
- In verschiedenen Breiten erhältlich
- Individuell verstellbar
- Varianten für Erwachsene und Kinder

Indikation

- Tracheotomie/ Laryngektomie
- geeignet für Radiation/ MRT

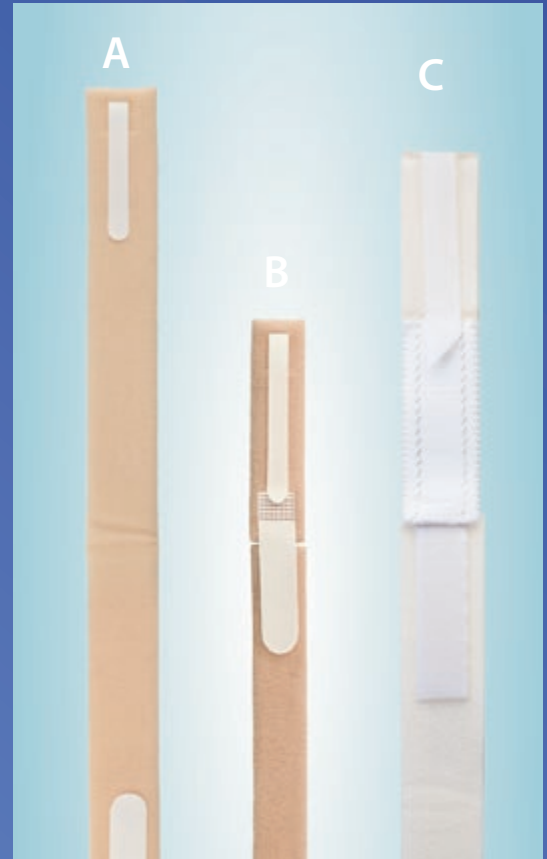

Hilfsmittelnummer:		12.99.99.1008	
		VPE	Artikelnummer
A	PRIMEDIFIX® Halteband, zweiteilig, hautfarben mit Klettverschluss, Breite = 24 mm, Länge = 47 cm	10 Stück	200211
B	PRIMEDIFIX® Halteband für Kinder, zweiteilig, hautfarben mit Klettverschluss, Breite = 20 mm, Länge = 24 cm	10 Stück	200203
C	PRIMEDIFIX® Halteband, zweiteilig, weiß, mit Klettverschluss, Breite = 26 mm, Länge = 45,5 cm	10 Stück	21450

Produkteigenschaften

- Vermeidung von Hautreizungen durch Absorption von aus dem Tracheostoma austretenden Sekreten
- Weiches Polster zwischen Tracheostoma und Trachealkanüle
- Integrierter Schlitz ermöglicht schnellen, komfortablen Wechsel, auch bei eingesetzter Trachealkanüle
- In verschiedenen Materialien und Absorbstärken erhältlich:

Vlieskompressen aus fusselfreiem, hautfreundlichem Material sind als einlagige (A, D, F) und zweilagige (B, E) Varianten erhältlich.

Rückseitig aluminiumbeschichtete Kompressen verhindern ein Verkleben mit der Wunde bzw. mit der Haut (C)

PU-Kompressen aus offenporigem Polyurethanschaum sind besonders hautverträglich und reizarm, absorbieren das 20-fache ihres Eigengewichts an Flüssigkeit (G, H, I) und sind auch als Kinderausführung erhältlich (I).

Indikation

- Tracheotomie/ Laryngektomie

Hilfsmittelnummer: 12.99.99.1001

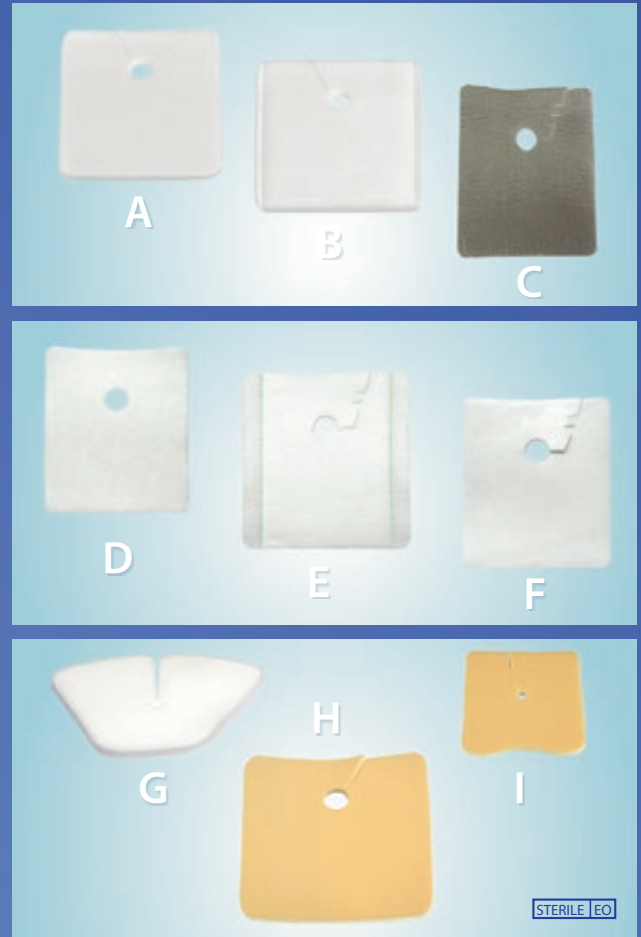

		VPE	PZN	Artikelnummer
A	Trachealkompresse, einlagig, 9 x 10 cm (geschlitzt, mit Lochöffnung), unsteril	10 Stück	11644947	200212
B	Trachealkompresse, zweilagig, 9 x 10 cm (geschlitzt, mit Lochöffnung), unsteril	10 Stück	11644953	200213
C	Trachealkompresse, aluminium-beschichtet, 8 x 10 cm (geschlitzt, mit Lochöffnung), einzeln steril verpackt	10 Stück	18453593	200199

		VPE	PZN	Artikelnummer
D	Trachealkompresse, einlagig, 9 x 10 cm (mit Lochöffnung), unsteril	10 Stück	17174968	200200
E	Trachealkompresse, zweilagig, beschichtet, 9 x 10 cm (geschlitzt, mit Lochöffnung), unsteril	10 Stück	17174980	200202
F	Trachealkompresse, einlagig, 9 x 10 cm (geschlitzt, mit Lochöffnung), unsteril	10 Stück	17174974	200201

		VPE	PZN	Artikelnummer
G	Spezialkompresse, PU-Schaum, (geschlitzt, mit Stanzöffnung), einzeln steril verpackt	10 Stück	10919359	21858
H	Trachealkompresse, PU-Schaum, 9,6 x 10 cm, (geschlitzt, mit Lochöffnung), einzeln steril verpackt	10 Stück	10919342	21840
I	Kinder-Trachealkompresse, PU-Schaum, 6,5 x 6,5 cm, (geschlitzt, mit Lochöffnung), einzeln steril verpackt	10 Stück	12345980	200234

DUSCHSCHUTZ

Produkteigenschaften

- Zum Schutz des gesamten Tracheostomas während des Duschvorgangs
- Aus hautverträglichem Silikon
- Verstellbar für verschiedene Halsweiten
- Formstabil durch integrierte Streben
- Mit Schutzkante zur zuverlässigen Abdichtung
- Atemöffnungen im unteren Bereich verhindern ein Eindringen von Wasser

Indikation

- Tracheotomie/ Laryngektomie
(Nicht zum Baden oder Schwimmen geeignet.)



DUSCHSCHUTZ

Hilfsmittelnummer:	12.99.99.0018		
	VPE	PZN	Artikelnummer
Duschschutz	1 Stück	12346040	102085

TRACHEAL-ABSAUGSET

Produkteigenschaften

- Komplettsset für die tracheale Absaugung
- Mit Verschlusskappe und einem Etikett für Patienteninformationen
- Mit und ohne Fingertip erhältlich

Indikation

- Tracheotomie/ Laryngektomie

Hilfsmittelnummer:	12.99.99.0001
--------------------	---------------

		VPE	PZN	Artikelnummer
ohne Bild	TRACHEAL-ABSAUGSET ohne Fingertip, steril	60 Stück	11693213	21214
siehe Bild	TRACHEAL-ABSAUGSET mit Fingertip, steril	60 Stück	12345997	21215



TRACHEAL-ABSAUGSET

MUCUS EXTRACTOR

Produkteigenschaften

- Komplettsset für ein sicheres Absaugen von Tracheal- und Bronchialsekret
- Mit Verschlusskappe und einem Etikett für Patienteninformationen
- 40 ml Sammelbehälter mit Skalierung
- 2 Trichteransätze sowie ein eingesteckter Fingertip zur Saugregulierung

Indikation

- Tracheotomie/ Laryngektomie
- geeignet für Erwachsene

	VPE	Artikelnummer
MUCUS EXTRACTOR, steril	25 Stück	21143



MUCUS EXTRACTOR

REINIGUNGSBÜRSTEN

Produkteigenschaften

- Zur zuverlässigen und schonenden Reinigung von Trachealkanülen
- Besitzen äußerst flexibles Drahtgeflecht aus robusten, aber dennoch weichen Nylonborsten
- Mit Wollspitze für eine optimale Reinigung und zur Verhinderung von Schäden und Kratzern an der Trachealkanüle
- Individuelle Anpassung an Trachealkanülenform durch Biegung
- Mit Kunststoffgriff für eine sichere Handhabung

Indikation

- Tracheotomie/ Laryngektomie

Hilfsmittelnummer:	12.99.99.1013			
Größe	geeignet für Trachealkanülen mit einem Innendurchmesser von	VPE	PZN	Artikelnummer
6	5-7 mm	5 Stück	10916450	200220
8	8-9 mm	5 Stück	10916467	200221
10	10-11 mm	5 Stück	10916473	200222
12	12-13 mm	5 Stück	10916496	200223
14	14-15 mm	5 Stück	10916504	200224



GLEITGEL

Produkteigenschaften

- OptiLube ist ein steriles Gleitgel für die leichte Einführung von Trachealkanülen, Laryngektomiekanülen und Stoma Buttons



Hilfsmittelnummer:	12.99.99.1002
--------------------	---------------

	VPE	PZN	Artikelnummer
OptiLube (5 g)	50 Stück	11551312	70295

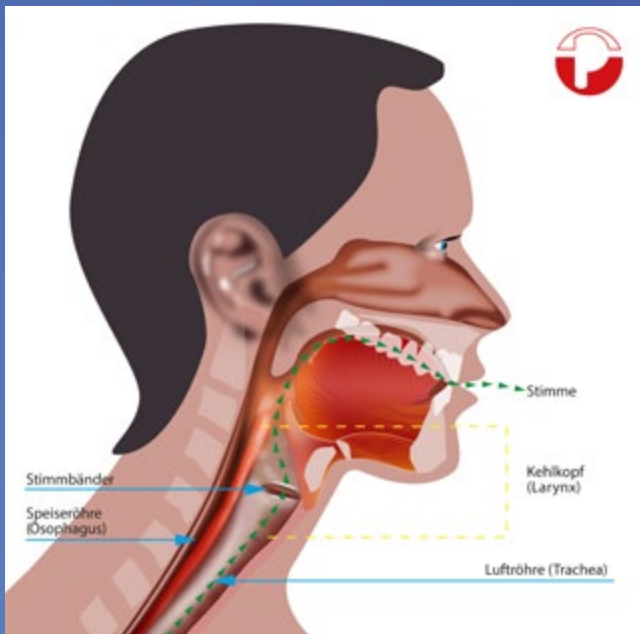

Vor Laryngektomie / Tracheotomie

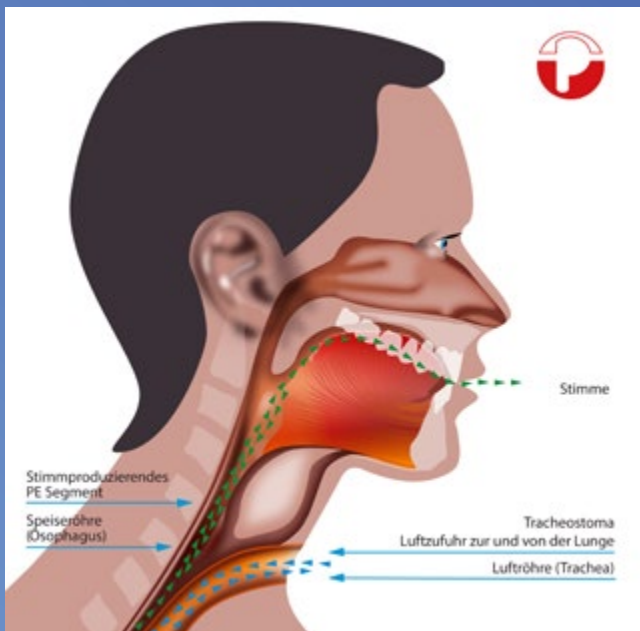

Nach Laryngektomie

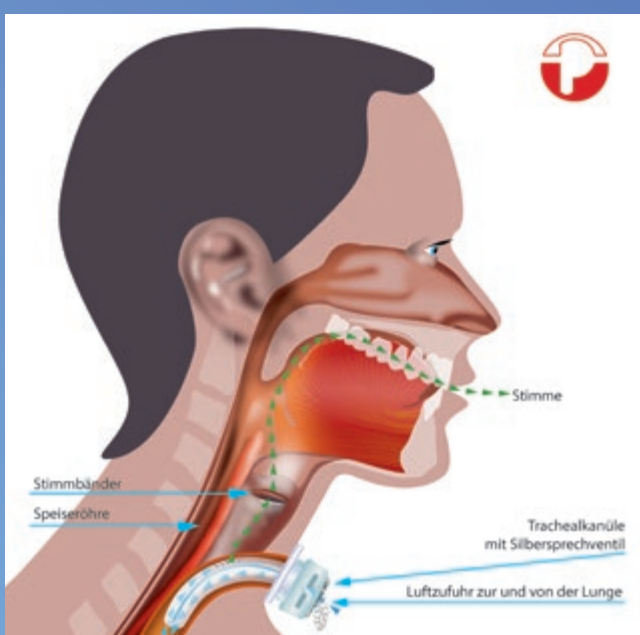
Nach Tracheotomie
(gesiebte Trachealkanüle mit Sprechventil)

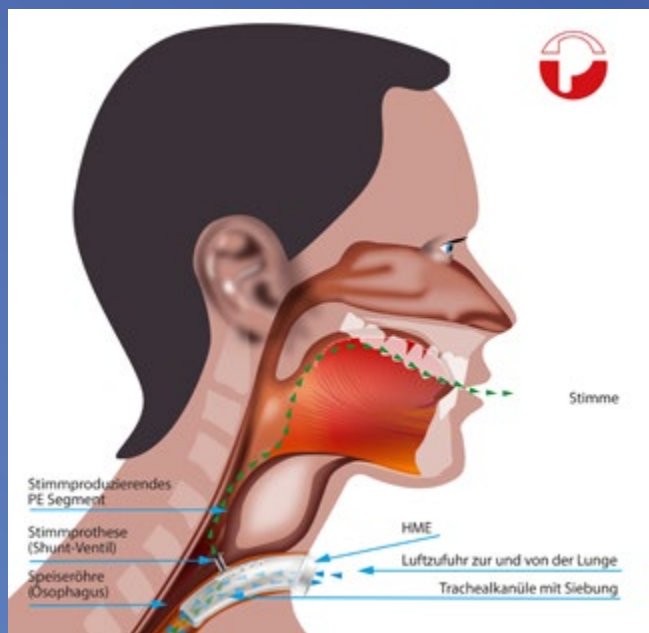

Nach Laryngektomie mit Stimmprothese
(gesiebte Trachealkanüle mit HME)

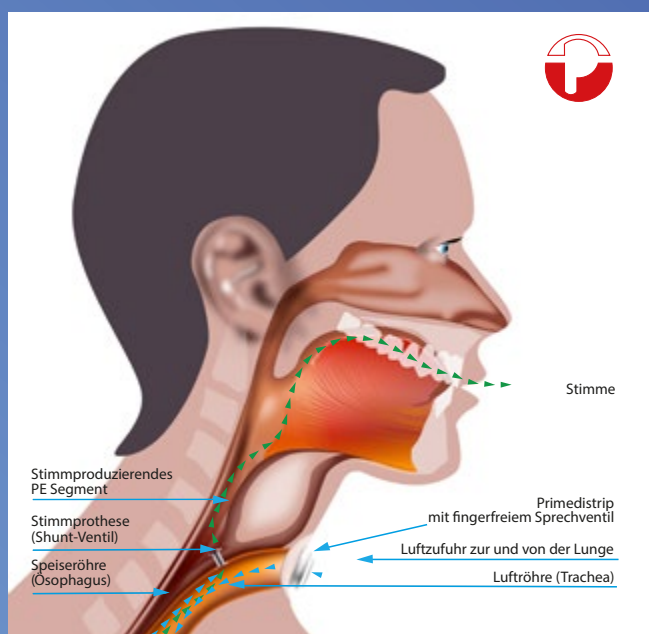

Nach Laryngektomie mit Stimmprothese
(Primedistrip mit fingerfreiem Sprechventil)

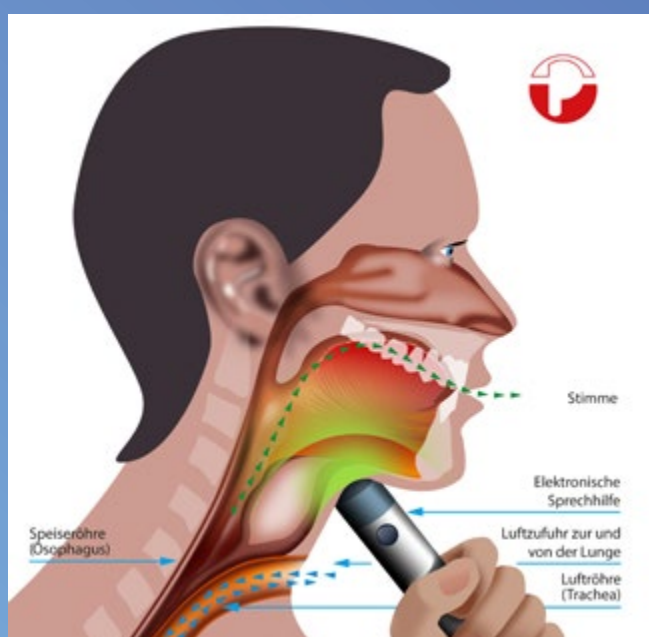

Nach Laryngektomie
(mit elektronischer Sprechhilfe)

Piktogramme



Mit Sprechoption



Mit Niederdruckcuff



Mit subglottischer Absaugmöglichkeit



Sterilisiert mit Ethylenoxid

HERSTELLER

Primed[®] HALBERSTADT
MEDIZINTECHNIK GMBH
STRASSE DES 20. JULI 1
D-38820 HALBERSTADT
TEL.: 0049-(0)3941-668-6
FAX: 0049-(0)3941-24565
PRIMED@PRIMED-HALBERSTADT.DE

Vertrieb

Technische Änderungen vorbehalten!

MAT 90087

Revisionsstatus: 08/2024-09-24